



Your Style...Your Life

HBE TC2 FV

ВИТРОКЕРАМИЧЕН ПЛОТ
ВИТРОКЕРАМИЧКА ПЛОЧА
STAKLO-KERAMIČKE PLOČE

BG ИНСТРУКЦИИ ЗА ЕКСПЛОАТАЦИЯ

MK УПАТСТВО ЗА УПОТРЕБА

SRB UPUTSTVO ZA UPOTREBU

POSTOVANI KORISNICI

Zahvaljujemo vam sto ste izabrali nas proizvod, sinonim za kvalitet I sigurnost. Nadamo se dace isti da odgovori vasim potrebama I zahtevima. Kada god smo vam potrebni ne dvoumite se potrazite nas. Mi cemo uvek biti uz vas kada god vam je potrebno za saradnju I za pruzanje svih potrebnih informacija vezanih za proizvode **EUROLUX**.

OPIS PLOČE	42
SIGURNOSNA UPUTSTVA	43
MONTAŽA	46
POSTAVLJANJE PLOČE	46
ELEKTRIČNO POVEZIVANJE PLOČE	47
UPOTREBA	49
UKLJUČIVANJE I ISKLJUČIVANJE	50
ODABIR GREJAČA	50
UKLJUČIVANJE DVOJNIH I TROJNIH ZONA	50
PODEŠAVANJE JAČINE KUVANJA SA I BEZ POJAČANOG GREJANJA	50
POJEDINAČNO ISKLJUČIVANJE GREJAČA	51
ZAKLJUČAVANJE TASTERA	51
TAJMER	52
SIGURNOSNE FUNKCIJE TASTERA	54
SIGURNOSNA FUNKCIJA	54
ISKLJUČIVANJE PREKOMERNE TEMPERATURE	55
UPOTREBA VREMENSKIH OGRANIČENJA	55
FUNKCIJE ZAOSTALE TOPLOTE	56
ČIŠĆENJE I ODRŽAVANJE	57

Dragi Potrošaču,

Vema je važno da pročitate ovo uputstvo kako biste obezbedili najbolje performanse uređaja, i kako bi produžili njegov vek trajanja. Preporučujemo da čuvate ovo uputstvo, za buduću upotrebu.

Vaša ploča je pod garancijom. Garancija je važeća, ukoliko je urežaj pravilno instaliran, i ukoliko se njime upravlja u skladu sa priloženim instrukcijama.

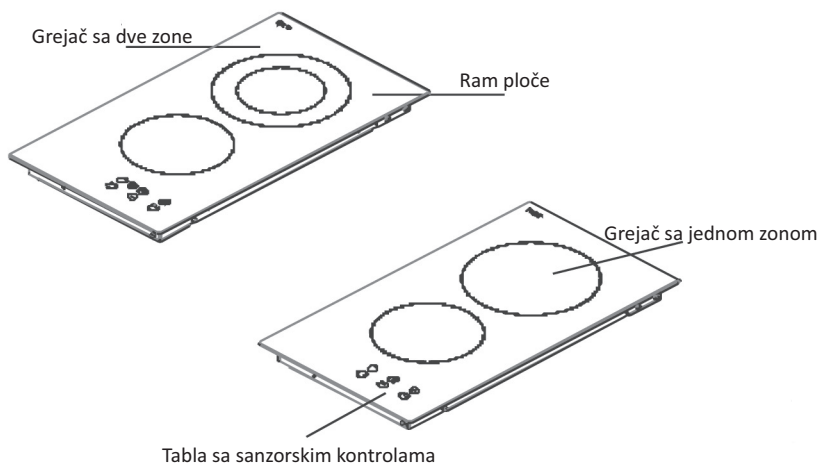

Napomena: Izgled vaše ploče može biti različit u odnosu na prikazane modele, u zavisnosti od same konfiguracije.

PRE UPOTREBE UREDAJA PALJIVO PROCITAJTE OVA UPUTSTVA I DRITE IH NA ODGOVARAJUCEM MESTU U SLUCAJU DA UREDAJ PREDAJETE TRECEM LICU.

OVAJ PRIRUCNIK JE NAMENJEN ZA VIE OD JEDNOG MODELA. VA UREDAJ MODA NEMA ONE KARAKTERISTIKE KOJE SU OBJANJENE U OVOM PRIRUCNIKU. OBRATITE PANJU NA OBJANJENJA KOJA IMAJU SLIKE DOK CITATE OVU KNJICU SA UPUTSTVIMA.

Opta Upozorenja o bezbednosti

Ovaj uređaj mogu koristiti i deca preko 8 godina starosti, osobe sa ograničenim fizičkim, senzorskim ili intelektualnim sposobnostima ili nedostatkom iskustva u poznavanju uređaja, pod uslovom da su im date instrukcije kako da koriste uređaj ili ako ih nadgleda lice odgovorno za njihovu bezbednost, kao i da razumeju potencijalne rizike povezane sa upotrebom. Ne dozvolite da se deca igraju sa uređajem. Nije dozvoljeno da deca čiste uređaj ili da bez nadzora obavljaju proces održavanja uređaja.

UPOZORENJE: Uređaj i njegovi dostupni delovi postaju vrući tokom upotrebe. Vodite računa da niko ne dodiruje grejne elemente. Deca manja od 8 godina ne smeju biti u blizini uređaja osim ukoliko postoji stalan nadzor.

Kada spremate hranu sa mašću ili uljem, morate stalno nadzirati ploču. Pregrejana masnoća može veoma brzo da se zapali. Nemojte NIKADA pokušavati da ugasite požar sa vodom, već isključite aparat, a zatim pokrijte plamen, na primer, sa poklopcem ili protivpožarnim čebetom.

UPOZORENJE: Opasnost od požara: nemojte stavljati predmete na površinu za kuvanje.

UPOZORENJE: Ako primetite bilo kakvu pukotinu na Vašoj ploči odmah zaustavite dovod električne energije kako biste izbegli opasnost od električnog udara.

Kod ploča koje imaju poklopac: pre otvaranja poklopca treba ukloniti eventualno prosutu tečnost sa poklopca. Takođe, površina ploče treba da se ohladi pre zatvaranja poklopca.

Uređajem se ne sme upravljati preko eksternog tajmera ili posebnog sistema daljinskog upravljanja.

Nemojte koristiti jaka abrazivna sredstva za čišćenje ili oštre metalne strugače za čišćenje stakla na vratima rerne i drugih površina jer oni mogu izgrebati površinu, što može dovesti do pucanja stakla ili oštećenja na površini.

Nemojte koristiti parne čistače za čišćenje uređaja.

- Vaš uređaj je proizveden u skladu sa svim važećim lokalnim i međunarodnim standardima i propisima. Održavanje i popravku treba da obave samo ovlašćeni serviseri. Montiranje i popravke koje se izvode od strane nestručnog lica mogu izazvati oštećenje uređaja. Opasno je na bilo koji način menjati ili modifikovati specifikacije uređaja.

- Pre montiranja uređaja, proverite da li su lokalni uslovi distribucije (priroda gasa i pritisak gasa, napon i frekvencija) i zahtevi samog uređaja kompatibilni. Uslovi koji su potrebni za rad ovog uređaja su navedeni na tablici.

- **Pažnja:** Ovaj uređaj je namenjen samo za kuvanje hrane i za rad u unutrašnjoj kućnoj upotrebi i ne sme se koristiti u druge svrhe ili u bilo koje druge namene, tj. za ne-domaću upotrebu ili u komercijalne svrhe, kao ni za grejanje prostorije.

- Ovaj uređaj nije povezan sa uređajem za evakuaciju produkata sagorevanja. Treba ga montirati ili priključiti u skladu sa važećim propisima o montiranju. Posebnu pažnju treba posvetiti odgovarajućim zahtevima u pogledu ventilacije.

- Ako se nakon 15 sekundi gorionik nije upalio, prestanite da radite sa uređajem i otvorite vrata odeljka i / ili sačekajte najmanje 1 min pre ponovnog pokušaja paljenja gorionika.

- Ova uputstva su validna samo ukoliko se simbol zemlje pojavi na uređaju. Ako se simbol ne pojavi na uređaju, potrebno je da pogledate tehnička uputstva koja će obezbediti neophodne instrukcije koje se tiču modifikacija uređaja po pitanju uslova upotrebe u određenoj zemlji.

- Kako bi se obezbedila sigurnost preduzete su sve eventualne sigurnosne mere. Budući da se staklo može razbiti, treba da budete oprezni tokom procesa čišćenja da ne bi došlo do grebanja. Izbegavajte udaranje ili kucanje dodacima po staklu.

- Vodite računa da priključni kabal nije u klinču tokom montiranja. Ukoliko je priključni kabal oštećen, on mora biti zamenjen od strane proizvođača, njegovog postprodajnog servisa ili adekvatno osposobljenog tehničara kako bi se sprečio nastanak bilo kakve opasnosti.

Upozorenje tokom montiranja

- Nemojte koristite uređaj pre no što je u potpunosti montiran.
- Uređaj mora biti montiran od strane ovlašćenog tehničara koji će ga osposobiti za upotrebu. Proizvođač odbacuje svaku odgovornost za bilo kakvu štetu koja može biti prouzrokovana neispravnim pozicioniranjem i montiranjem od strane neovlašćenog lica.
- Kada skidate ambalažu sa uređaja, proverite da se uređaj nije oštetio tokom transporta. U slučaju da postoje defekti, nemojte koristiti aparat i odmah se obratite ovlašćenom servisu. Pošto ambalažni materijali koji se koriste za pakovanje (najlon, heftalice, stiropor ... itd) mogu izazvati štetne posledice kod dece, sav ambalažni materijal treba sakupiti i odmah ga skloniti.
- Zaštitite svoj uređaj od atmosferskih uticaja. Nemojte ga izlagati delovanju atmosferskih uticaja kao što su sunce, kiša, sneg, itd.
- Okolni materijali uređaja (kabineta) moraju biti u stanju da izdrže temperaturu od minimum 100 °C.

Upozorenje tokom upotrebe

- Nemojte da stavljate zapaljive ili eksplozivne materijale u blizini uređaja kada uređaj radi.
- Kada spremate hranu sa mašću ili uljem, morate stalno da nadzirete ploču. Pregrejana masnoća može veoma brzo da se zapali. Nikada nemojte polivati vodom vatru koja je nastala usled pregrejanosti ulja. Pokrijte lonac ili posudu za prženje kako bi se prigušio plamen koji se u ovom slučaju pojavi i isključite uređaj.
- Uvek stavite sudove na središte zone za kuvanje, i okrenite drške u bezbedan položaj tako da se ne mogu izgrebati ili udariti (npr. dodiranjem drugog posuđa).
- Ukoliko duže vreme nećete koristiti uređaj, isključite ga. Isključite i prekidač. Takođe, kada nećete koristiti uređaj, isključite ventil plina.
- Proverite da kontrolni dugmići uvek budu u položaju "0" (stop) onda kada se ne koriste.

PAŽNJA:

Upotreba plina u kuhinjskom uređaju rezultuje proizvodnjom toplote, vlage i produkata sagorevanja u prostoriji u kojoj je montiran. Vodite računa da je kuhinja dobro provetrena posebno kada je uređaj u upotrebi; neka otvori prirodne ventilacije budu slobodni ili montirajte uređaj za mehaničku ventilaciju (mehanički aspirator).

- Dugotrajna intenzivna upotreba uređaja može zahtevati dodatnu ventilaciju, na primer, otvaranje prozora ili efikasniju ventilaciju, kao na primer povećanje stepena mehaničke ventilacije gde se uređaj nalazi.

Upozorenje tokom čišćenja i održavanja

- Uvek isključite uređaj pre postupaka poput čišćenja ili održavanja. To možete učiniti nakon što isključite uređaj ili isključite prekidač.
- Nemojte sklanjati kontrolne dugmiće radi čišćenja upravljačke ploče.

KAKO BI SE ODRŽALA EFIKASNOST I BEZBEDNOST VAŠEG UREĐAJA, PREPORUČUJEMO VAM DA UVEK KORISTITE ORIGINALNE REZERVNE DELOVE I DA, U SLUČAJU POTREBE, POZOVETE NAŠ OVLAŠĆENI SERVIS

Električno povezivanje ploče treba da se izvrši od strane servisnog personala ili kvalifikovanog električara, u saglasnosti sa instrukcijama iz ovog uputstva kao i u skladu sa strujnim propisima.

Pre montaže, uveriti se da su lokalni distributivni uslovi kompatibilni sa podešavanjem uređaja. Treba se pridržavati zakona, direktiva i standarda zemlje (sigurnosni propisi, pravilna reciklaža u skladu sa propisima...)

POSTAVLJANJE PLOČE

Nakon raspakivanja uređaja, uverite se da nema nikakvih oštećenja. Ukoliko sumnjate na nekakvo oštećenje, nemojte koristiti uređaj, kontaktirajte ovlašćeni servis.

Ugradna ploča se postavlja u u otvor na ploči. Povezivanje se vrši sa donje strane, preko specijalno dizajnirane kutijice, namenjene toj upotrebi.

Napravite otvor sa dimenzijama kao što je prikazano na slici dole. Razdaljina između zadnje ivice ploče i zida, zavisi od površine zida. Nemojte koristiti lako zapaljive materijale u blizini ploče, kao što su zavese, papir i slično.

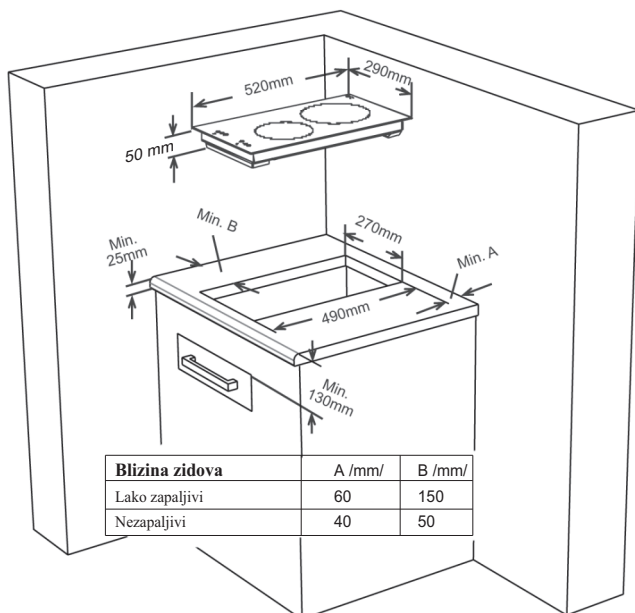

Iskoristite dvostruko-lepljivu traku, postavljajući je svuda oko donje ivice kuhinjskog elementa i spoljne ivice staklene ploče. Nemojte je istežati.

Pritegnite 4 žabice na bočne stranice uređaja.

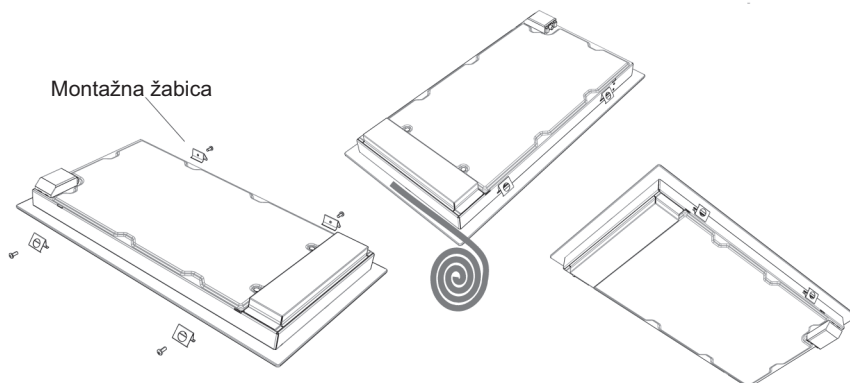

ELEKTRIČNO POVEZIVANJE PLOČE

Pre nego što se izvrši električno povezivanje, uverite se da je strujni sistem adekvatan maksimalnoj jačini ploče.

Instalacija prebivališta kao i utičnice mora biti uzemljena u skladu sa sigurnosnim propisima.

Ukoliko kabal i prekidač sa osiguračem nisu instalirani, električar ih treba montirati pre povezivanja.

Prekidač sa osiguračem treba biti lako dostupan nakon instaliranja ploče.

Nemojte koristiti adaptere, multi utičnice kao i produžne kablove

Uređaj je proizveden u skladu sa sledećim EEC direktivma:

- Staklokeramička ploča EEC/73/23 i 93/68, EEC/89/336 u odnosu na radio ometanje
- Eec/89/109 u odnosu na dodir sa hranom

Prekidač sa minimalnim rasponom od 3mm između kontakata mora biti instaliran u strujno kolo.

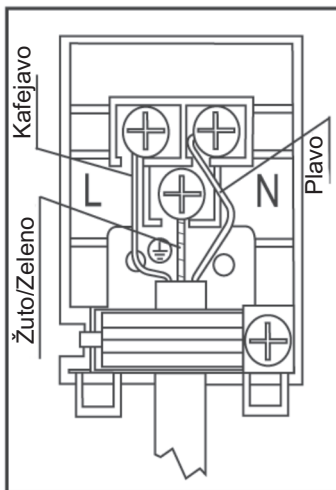

3x1.5mm², h05v v-f – tip kabla koji se mora koristiti
 Žica uzemljenja mora biti povezana na  simbol.

Za ploče sa dva grejača i manuelnim komandama, mora se koristiti kabal tipa 3x1.5mm², h05v v-f.

Šema za povezivanje se nalazi sa donje strane uređaja

Prilikom montaže, moraju se koristiti izolovani kablovi. Nepravilno povezivanje može oštetiti uređaj. Garancija nije važeća u takvim slučajevima oštećenja.

Sve popravke mora izvršiti ovlašćeni servis

Isključite vaš uređaj iz napajanja, pre svakog održavanja. Za ponovno povezivanje, pratite šemu na poleđini aparata.

Uređaj je opremljen senzorima, a svaka operacija je označena prikazom i zvučnim signalom.

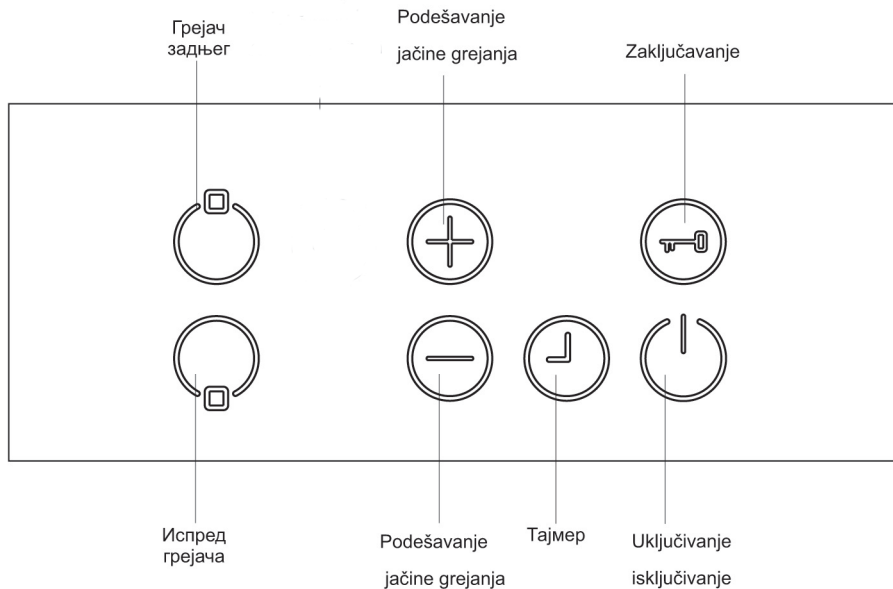

Režim pripravnosti	S režim	Kontrolna tabla je pod naponom, svi indikatori toplote isključeni ili je uključen indikator zaostale toplote
Operativni režim	B režim	Bar jedan indikator toplote je uključen i podešen između 0-9
Režim blokade	VR režim	Kontrolna tabla ploče je zaključana.



UKLJUČIVANJE I ISKLJUČIVANJE UREĐAJA

Ukoliko je aparat u režimu pripravnosti, prelazi u operativni režim pritiskom na taster On/Off u  trajanju od 1 sekunde. Zvučni signal obaveštava uspešno izvedenu operaciju.

Na svim grejačima se prikazuje „0“, i na svim grejačima treperi tačka.

Ukoliko se ne u narednih 10 sekundi ne izvrši neka operacija, svi grejači će se isključiti.

Ukoliko se svi prikazi isključe, ploča se vraća u režim pripravnosti.

Pritikom na taster  u trajanju od 2 sekunde, aparat se isključuje, i vraća u S režim ponovo. Aparat se može isključiti u bilo koje vreme pritiskom na taster  ; čak i simultanim pritiskanjem ostalih tastera.

Ukoliko postoji zaostala toplota, ona će biti prikazana odgovarajućim indikatorom zaostale toplote.

ODABIR GREJAČA

Za odabrani grejač, možete podesiti jačinu grejanja od 1-9 pritiskom na tastere  i .



Tasteri moraju biti pritisnuti u roku od 3 sekundi, inače će odabir grejača biti izbrisan i svetleća tačka će nestati. Ukoliko se ne izvrši nikakva operacija u narednih 10 sekundi, ploča se vraća u S režim.

Podešavanje jačine grejanja se uvek može vršiti pritiskom na tastere  i  između 1-9.

Svaka operacija, i svaki pritisak na taster, označen je zvučnim signalom.

UKLJUČIVANJE GREJAČA SA DVI I TRI ZONE (DOSTUPNO SAMO KOD NEKIH MODELA)

Uključivanje grejača sa dve zone

Aktiviranje dual zone se vrši nakon odabira željenog grejača i pritiskom na . Ovo se potvrđuje zvučnim signalom . Istovremeno, indikator dual zone se pojavljuje. Pritiskom na isti taster, dual zona se isključuje i po potrebi ponovo uključuje.

Proširena zona se može aktivirati samo ako je već odabrana jačina od 1-9 u osnovnoj zoni grejača.

PODEŠAVANJE JAČINE KUVANJA SA I BEZ POJAČANOG GREJANJA

Svi grejači su opremljeni pojačivačem.

Funkcija zagrevanja zona

Kada je funkcija zagrevanja zona aktivirana, "u" treperi na grejaču na displeju. Radi kao dodatni nivo grejanja (između 0 i 1) i koristi redovni grejni elemenat za brže zagrevanje.

Ukoliko je ova funkcija aktivna, grejač će raditi na svom maksimumu onoliko dugo u zavisnosti od toga koja jačina je odabrana. Kada istekne vreme rada ove opcije, nestaje tačka sa prikaza. Ukoliko pojačivač grejanja treba da bude aktiviran, tačka na prikazu će trepereti.

Ukoliko je odabrana jačina grejača 9-A, i ona se umanjuje u roku od 10 sekundi, pojačivač grejanja će i dalje ostati aktivan.

Sve dok je pojačivač aktivan, npr. Po isteku vremena pojačivača grejanja, tačka na prikazu treperi.

Ukoliko je odabrana jačina 9-A, i ukoliko nema nikakvih promena, tačka prestaje da treperi nakon 10 sekundi. Pojačivač više nije aktivan.

POJEDINAČNO ISKLJUČIVANJE GREJAČA

Odobrani grejač se može isključiti na tri načina:

- Istovremenim pritiskanjem \oplus i \ominus tastera.
- Umanjivanjem jačine grejanja na "0" pritiskom na \ominus taster.

ZAKLJUČAVANJE TASTERA

Ova funkcija omogućava blokadu, kao i postizanje sigurnosti prilikom rada uređaja. Nijakve modifikacije u smislu povećanja jačine nisu izvodljive. Jedino je moguće isključiti uređaj.

Funkcija je aktivna, ako je pritisnut taster \ominus u trajanju od 2 sekunde. Funkcija je označena zvučnim signalom. Nakon uspešnog odabira ove funkcije, indikator zaključavanja treperi i grejač je zaključan.

Grejač može biti zaključan samo u operativnom režimu.

Upotreba funkcije isključivanja određenog grejača tajmerom (dostupna samo kod nekih modela)

Kada isteče preostalo vreme od 0 minuta, tajmer zaustavlja povezani grejač, na *prikazu grejača* će se pojaviti '0', a *prikaz tajmera* će se isključiti. Prikaz tajmera pokazuje '00', a odgovarajući *indikator zone za kuvanje* se gasi.

Ako je bio aktivan *indikator za biranje dvostruke/trostruke zone*, i on će se ugasiti.

Pored toga, zujalica zvučno označava isticanje tajmera. Zujalica će se isključiti kada pritiskanjem na bilo koje dugme potvrdite isticanje tajmera.

Funkcija tajmera (dostupna samo kod nekih modela)

Tajmer omogućuje sledeće opcije:

Ova komanda može raditi istovremeno sa najviše 2 tajmera dodeljenih grejačima i 1 potsetnikom za minutu (koji nije dodeljen nijednom grejaču).

Svi tajmeri se mogu koristiti samo u B-režimu. Tajmer se može dodeliti samo aktivnom grejaču, koji radi na jačini od 1-9. Potsetnik za minute je nezavisan od grejača.

Da bi se koristile obe funkcije, funkcija tajmera mora da se uključi pritiskanjem na dugme  za *aktiviranje/isključivanje tajmera*.

Kada, prvi put nakon uključivanja grejača, pritisnete dugme , komanda predlaže potsetnik za minute (nijedan indikator zone za kuvanje ne treperi, svi su ili uključeni ili isključeni).

Ako po drugi put pritisnete dugme , treperenjem *indikatora zone za kuvanje*, komanda predlaže dodeljivanje jednom od uključenih grejača. Sada je tajmer odgovarajućeg tajmera signalizovan.

Ako ponovo dodirnete dugme , predlaže se dodeljivanje sledećeg tajmera, u smeru kazaljki, za sledeći aktivan tajmer. I tako dalje...

1. Potsetnik za minute

Bez razlike, da li je neki grejač uključen ili nije, sa potsetnikom za minute može da se rukuje pritiskanjem na dugme ☹. Prokaz '00' pokazuje da je tajmer aktivan, a tačka u desnom prikazu tajmera označava da se ☺ i ☹ sada povezani za podešavanje vrednosti tajmera.

Potsetnik za minute odabran kada su svi *indikatori zona za kuvanje* trajno uključeni ili isključeni (ni jedan *indikator zona za kuvanje* ne treperi).

Vrednost tajmera se podešava sa ☺ i ☹.

Nakon uspešnog podešavanja vremena za potsetnik za minute, tajmer počinje da odbrojava vreme.

Potestnik za minute se neće zaustaviti ako isključite uređaj ili ako uključite funkciju za zaključavanje dugmadi, već će nastaviti povećavati minute, sve dok se ne prikaže da je vreme isteklo.

Kada tajmer postigne '00', zujalica označava da je vreme isteklo. Da bi zaustavili zujalicu, treba da potvrdite 'isticanje' dodirivanjem bilo kojeg dugmeta.

2. Tajmer grejača

Tajmeri mogu da se podese samo za aktivne grejače (jačina grejača mora da bude između 1-9)

Kada jednom dodirnete ☹, uključuje se potsetnik za minute. Ako po drugi put pritisnete ☹, tajmer se dodeljuje aktivnom grejaču. Predloženo dodeljivanje je označeno treperenjem odgovarajućeg indikatora zone za kuvanje.

Kada, nakon aktiviranja tajmera za prvi grejač, ponovo pritisnete ☹, komanda preporučuje dodeljivanje tajmera sledećem grejaču u smeru kazaljki. Predloženo dodeljivanje je označeno treperenjem odgovarajućeg *indikatora zone za kuvanje*.

Vrednost tajmera podešava se pritiskanjem na ☺ i ☹.

Isticanje tajmera za prvi podešeni grejač je prikazano trajnim svetljenjem *indikatora zone za kuvanje*.

Daljim pritiskanjem na ☹ možete dodeljivati tajmer ostalim aktivnim grejačima.

Uputstva koja slede služe da bi se izbegle nenamerne operacije na ploči.

SIGURNOST TASTERA

Da bi zaštitili uređaj od neželjenih i slučajnih operacija, uključeno je nadgledanje senzora.

U slučaju da se jedan ili više tastera pritisnu istovremeno duže od 12 sekundi, indikator nadgledanja zvučnim signalom obaveštava o nepravilnoj upotrebi, i isključuje uređaj.

Sigurnosno isključivanje ploče, vraća je u S režim, i na prikazu svih grejača treperi „F“ znak.

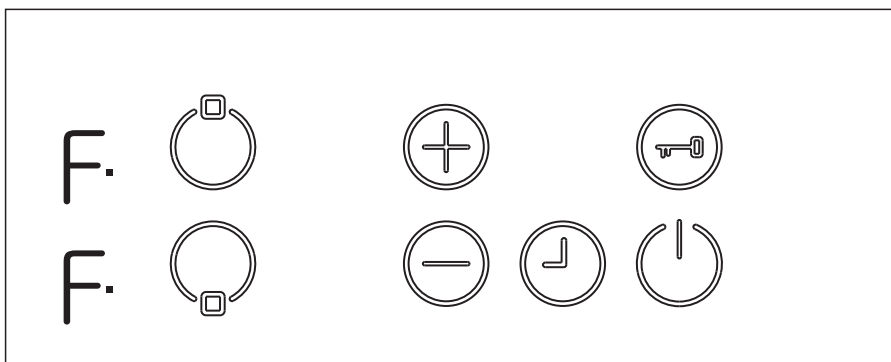

Ukoliko je prisutna zaostala toplota, biće prikazana na svim preostalim indikatorima grejača.

Kontrole ploče će zatim preći u S režim. Istovremeno zvučni signal nas obaveštava. Nakon 10 minuta, zvučna signalizacija prestaje.

Ukoliko više ne postoji pogrešna komanda, oba signala nestaju, i vizuelni i zvučni.

ISKLUČIVANJE PREKOMERNE TEMPERATURE

Obzirom da je kontrolna table postavljena veoma blizu grejača, može se dogoditi da posuđe bude nepravilno postavljeno na samu kontrolnu tablu, I da sigurnosni sensor ne reaguje, a može dovesti do pregrevavanja komandi I do usijavanja stakla I opekotina prstiju.

DA bi sprečili oštećenje komandi, kontrolna table neprestano kontrolirće temperature ploče, I isključuje je u slučaju pregrevavanja. To je prikazano na displeju kao slovo “t”, na svim indikatorima. Indikacija je prisutna dok se ploča ne ohladi.

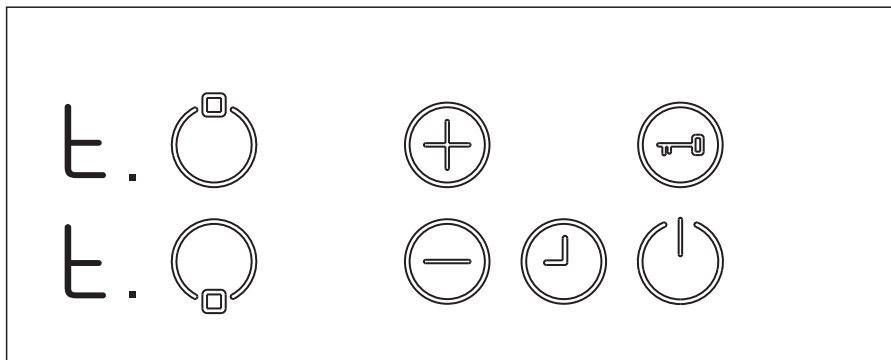

Nakon opadanja temperature, znak “t” nestaje, I ploča prelazi u S-režim. Ovo znači da je moguća ponovna upotreba uređaja pritiskom na taster .

UPOTREBA VREMENSKIH OGRANIČENJA

Kontrolna table ima funkciju vremenskog ograničenja. Ukoliko podešavanje jačine grejača nije promenjeno nakon 10 sekundi, grejač će se automatski isključiti. Granica operativnog vremena rada, zavisi od odabrane jačine. Ukoliko je podešen tajmer uz grejač, znak “00” će se pojaviti u trajanju od 10 sekundi. Nakon toga tajmer se isključuje.

Nakon automatskog isključivanja grejača, grejač će ponovo biti u funkciji sa podešenim maksimalnim vremenom rada.

FUNKCIJE ZAOSTALE TOPLOTE

Nakon kivanja, javlja se zaostala toplota na staklokeramičkoj površini. Kontrolna table grubo može da izračuna jačinu zaostale toplote. Ukoliko je izračunata temperature iznad 60°C , to će biti prikazano na odgovarajućem indikatoru grejača nakon njegovog isključivanja. Prikaz zaostale toplote je postojon, sve dok temperature ne padne ispod 60°C .

Prikaz zaostale toplote je najmanjeg prioriteta, I može biti prepisan bilo kojom drugom vrednosti.

Nakon ponovnog uključivanja ploče na napon, posle nekog prekida, I ukoliko je određeni grejač bio u funkciji, indikator zaostale toplote će trepereti sve dok ne prođe maksimalno vreme hlađenja grejača, ili dok se isti grejač ne odabere ponovo I uključi.

Posuđe sa grubim dnom ne bi trebalo upotrebljavati, pošto mogu izgubiti staklokeramičku površinu. Dno dobrog posuđa treba da bude što ravnije i deblje. Pre upotrebe, dno posude treba da bude čisto i suvo.

Uvek prvo postavite posuđe na odabranu zonu pre nego što je aktivirate. Ukoliko je moguće, uvek postavljajte poklopce na posuđe. Dna posuđa ne smeju biti manja ili veća od grejnih zona, trebalo bi da budu propisnih dimenzija, kao što je prikazano na slici dole.

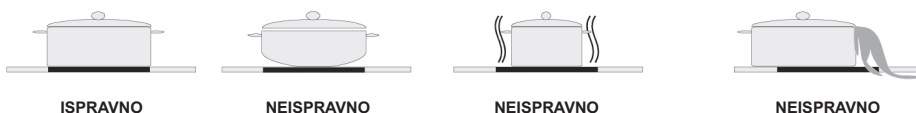

Pre čišćenja ploče, izvadite utikač iz utičnice. Zatim se uverite da na ploče nema zaostale toplote. Staklokeramika je veoma otporna na visoke temperature i pregrevanja. Ukoliko postoji zaostala toplota, indikacija "H" će trepereti. Da bi izbegli opekotine, pustite da se aparat ohladi.

Sve ostatke od hrane uklonite grebalicom. Zatim prebrišite ploču sa odgovarajućom tečnošću i čistom krpom. Istrljajte ploču sa suvom krpom.

Ukoliko aluminijumska folija ili plastični predmeti dođu u kontakt sa pločom, i počnu da se tope, moraju odmah biti uklonjeni grebalicom. Tako je moguće izbeći oštećenja površine ploče. Ovo se takođe odnosi i na šećer i jela koja sadrže šećer.

U slučaju da se druga vrsta hrane istopi na površini ploče, uklonite je nakon hlađenja uređaja. Koristite čistače za staklokeramiku prilikom čišćenja površine.

Nemojte koristiti abrazivna sredstva za čišćenje površine ploče. Ova sredstva mogu oštetiti ploču.

Nemojte koristiti deterdžente i sprejeve. Ova sredstva mogu prouzrokovati gubitak boje ploče. Čistite ploču pomoću vode.

Simbol  na proizvodu, ili na dokumentima koja prate proizvod, označava da ovaj proizvod ne sme biti tretiran kao kućni otpad već se mora odneti na odgovarajuće mesto na kome se vrši reciklaža električne i elektronske opreme. Odlaganje se mora vršiti u skladu sa lokalnim propisima o zaštiti životne sredine koji se tiču odlaganja otpada.

LEKS GROUP**BG**

София: 02/963 33 20, 963 33 80, бул. Ботевградско шосе, бл. 49, Пловдив: тел.: 032/633 778, ул. Цар Асен 32
Варна: тел.: 052/504 634, бул. Вл. Варненчик 277, Бургас: тел.: 056/700 103, к-с Славейков, 121, вх. А
Русе: тел.: 082/872 717, ул. Рила 40, Плевен: моб. тел.: 0884 710 496, ул. Данаил Попов 4, вх. А
Велико Търново: тел.: 062/603 883, бул. България 26
Благоевград: тел.: 073/832 782, бул. Васил Левски 13, к-с Парангалица
Видин: тел.: 094/600 209, ул. Цар Александър II, к-с Съединение, бл. 12

SKOLEKS**MK**

Скопије: 02/322 75 80, ул. Народен Фронт бр. 5, л. 7, Кавадарци: 043/412 551, ул. Шишка Б.Б,
Битола: 047/242 885, ул. Прилепска бр. 56, Тетово: 044/337 919, ул. Илинденска 157, л. 2
Струмица: 034/320 551, ул. Климент Охридски бр. 272

BEOLEKS**SRB**

Novi Beograd: 011/ 31 33 598; 011/ 31 33 597; 011/ 31 33 264; 011/ 31 33 826
Bul. Arsenija čarnojevića 66