

DEKORATIVNI ASPIRATOR

H 51

H 53

H 61

H 64

H 71

H 72

H 81



POSTOVANI KORISNICI

Zahvaljujemo vam sto ste izabrali nas proizvod, sinonim za kvalitet i sigurnost. Nadamo se dace isti da odgovori vasim potrebama i zahtevima. Kada god smo vam potrebni ne dvoumite se potrazite nas. Mi cemo uvek biti uz vas kada god vam je potrebno za saradnju i za pruzanje svih potrebnih informacija vezanih za proizvode "LINO".

Od proizvođjaca

Molimo vas procitajte ovo uputstvo za korisćenje pazljivo pre upotrebe aparat i odložite ga na bezbedno mesto radi dalje potrebe.

Aparat i njegovo pakovanje su proizvedeni procesima koji minimalizuju zagadjenje i postuju okruženje.

Koristite aparat efikasno i pomocićete nam u zaštiti okoline , odložite pakovanje na propisano mesto za to.

Za korisnka

Vasa bezbednost



MOLIMO VAS PROCITAJTE OVAJ ODELJAK
DETALJNO PRE POČETKA UPOTREBE UREDJAJA!

Procitaj priloženo pre upotrebe.

Može doći do zapaljenja ako se ne pridržavate uputstava dok čistite aspirator.

Aspirator nesme direktno biti izložen vatri ili nekom izvoru toplote.

Odvodni vazduh od kuvanja nesme biti izbacivan u odvod za gas ili odvod za druga goriva.

Prostorija mora biti dobro provetrena kada se aspirator koristi.

Ugradnja

- Ovaj uređaj mora biti postavljen od strane kvalifikovanog lica.
- Opasno je modifikovati bilo koji deo od aspiratora.
- Proizvođjac ne snosi nikakvu odgovornost za moguće greske nastale nestručnim rukovanjem.
- Osigurajte dobro mesto ,učestalo provetravanje prostorije u komjoj će uređaj biti postavljen .
- U aspiratornoj verziji , moraju postojati jedan ili više vazdusnih ulaza.Sakupljeni vazduh nesme biti odveden u odvod korisćenjem duvanjem ventilator ili nekih drugih uređaja napajanih elektricnom energijom.
- Razdaljina između radne ploče I tela aspiratora nesme biti manja od 65cm ili vislja od 75cm.
- Koristite konektore sa uzemljenjem koji su predviđeni za vase podrućje.
- Proverite da voltaza u vasem podrućju odgovara nivou propisane voltaze za aparat.

Bezbednost dece

- Ovim aparatom mogu rukovati samo odrasli

Tokom upotrebe

- Ovaj uredjaj je proizveden za domacu upotrebu I nemoze biti koriscen u profesionalne svrhe.
- Posle upotrebe , uvek osigurajte da su sva kontrolna dugmad u "OFF" poloazaju
- Kada kuvate na gasnom plamenu, povremeno obratite paznju da ne zapale ulje I filteri.

Ciscenje, Odrzavanje,Servis

- Cistite metalni filter povremeno(najmanje jednom mesecno) . Jako zamasceni delovi su lako zapaljivi.
- Nikad ne nameravajte da samostalno popravljate uredjaj.Uvek se obratite kvalifikovanom tehnickom servisu.
- Za vasu sigurnost ,insistirajte na originalnim delovima.
- Uvek iskljuците elektricnu struju I otkacite konektore pre odrzavanja I ciscenja.

Elektricno povezivanje

- Osiguraj da kabl za napajanje nije izlozen toploti, hemikalijama ili ostrim predmetima.
- Ako je kabl za napajanje ostecen , mora biti zamenjen od strane strucnog lica ili servisera proizvođjaca.

Opis

- 1.Aluminijumski metalni filteri
- 2.Staklo
- 3.Glavna lula
- 4.Teleskopska lula
- 5.Kontrolna dugmad

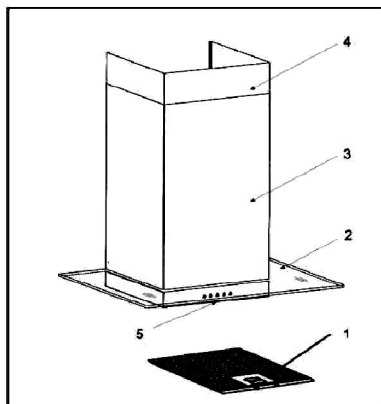

Aspiratorna ili Recirkulirajuca verzija

- U zavisnosti od vasih potreba, ovaj aparat moze biti konfigurisan u dve verzije







Aspiratorna ili recirkulirajucu verziju

- **Aspiratorni mod:** Aspiratorni siste diametra 150mm odvodi paru kroz smesteni odvod. U aspiratornoj verziji se nalaze samo aluminijumski metalni filteri.

- **Filterski mod:** Para se filtrira kroz filtere , odvodi kroz aluminijumske metalne filtere I kroz filtere na aktivni ugalj I vraca u kuhinjsko okruzenje. U filtrirajućem modu moraju biti instalirani I metalni I filteri na aktivni ugalj.

Uputstvo za upotrebu

A. Kontrolni panel sa dugmicima

-  Gasenje aspiratora
-  ① Mala brzina
-  ② Srednja brzina
-  ③ Velika brzina
-   Ukljuci /Iskljuci svetlo

B. Elektricni kontrolni panel

- ① > Mala brzina: 550-600m³
 > Iskljuci
- > Odloženo vremensko iskljucivanje
- ② > Srednja brzina: 700-750m³
 > Iskljuci
 > Odloženo vremensko iskljucivanje
- ③ Dodirni > Velika brzina: 900m³
Dodirni > Iskljuci
 > Odloženo vremensko iskljucivanje



Ukljuci /Iskljuci svetlo

- Ⓐ Odloženo tajmer za iskljucenje: Ovaj program se koristi za ciscenje kuhinje I nakon kuvanje bez potrebnog nadgledanja. Aspirator nastavlja sa radom 5minuta zatim se automacki gasi.
- Ⓑ Turbo podesavanja : Ovaj program se koristi kod rucnog intenzivnog kuvajna, przenja, kada je aktiviran , motor je poteran da iporucuje najveći protok vazduha od 1060 m³ za period od 7minuta nakon cega se podesavanje vraca na program ③ velike brzine. Za zastitu motora , turbo mod moze biti aktiviran jednom svakoh sat vremena.

Ciscenje i Odrzavanje



Uvek iskljucite I odkacite aparat predhodno!

- **Povrsina** : Perite sa mekim sundjerom sa blagim sapunom I mlakom vodom.Nikad ne koristite abrazivna sredstva, staklenuvunu ili bilo koja sredstva koja mogu prouzrokovati nepopravljive stete.
- **Aluminijumski metalni filteri**: Perite ih masini za pranje sudova dobro ih osusite pre vracanja u aspirator.
- **Ugljeni filteri** (samo u filtrirajucoj verziji): Ugljeni filter nemoze biti ponovo koriscen.Oni moraju biti zamenjeni sa odgovarajucim tipom jednom godisnje ili od frekvencije koriscenja aparata.
- Morate normalno odrzavati aparat da bi efektno funkcionisao.
- Ugljeni filteri sprecavaju protok vazduha I mogu prouzrokovati pregrevanje motora.

Za instalatora

Bezbenosne informacije

Povezivanje na elektricnu mrezu

- Elektricno povezivanje mora biti napravljeno samo u skladu sa lokalnim standardima I zakonom.
- Osigurajte da je napanjanje u odgovara podacima na uređaju u suprotnom ne povezujte. Elektricno povezivanje mora biti uzemljeno,Ako ste nesigurni,proverite sa strucnim elektricarem. Obojene zice:

Zelena zuta = ZEMLJA

Plava = NULA

Braon = FAZA

- Osiguraj da je kabl za napajanje nije izlozen toploti I ostrim predmetima.
- Promenljiva halogena lampa nesme precu 20W.

Ugradnja

- Koristite smestene tiple za montiranje aparata na sigurnu površinu.
- Minimalno rastojanje između radne ploče i najnižeg dela aspiratora nesme biti manje od 65cm ili više od 75cm.
- Mesto instalirajna aspiratora mora imati postojeane otvore za provetravanje.
- Moraju biti ispunjene regulative za odvod vazduha
- Strogo je preporučljivo da aspirator bude montiran bas pored odvoda za vazduh.
- Ne instalirajte izlaznu cev u pravcu vetra , koji može spreciti odvod kada su veliki vetrovi.
- Najbolje je instalirati aspirator 65-75cm od radnog dela.
- Pritegnite komponente za odvod sa zavrtnjima. Za osiguranje dobrog upumpavanja odvodnog vazduha , cev nesme biti previse stegnuta srafovimima.

Problemi

Simptomi	Moguci uzroci	Uraditi
Ne radi	Nema elektricne struje	Proverite da li je utikac povezan
		Proverite glavni prekidač uključen
Slab protok vazduha	Aluminijumski metalni filtri su zaprljani	Očisti filtere i vrati kad se osuse
	Ugjeni filteri su zaprljani	Zameni ugljene filtere novim setom
Motor radi ali nema protoka vazduha	Leptir klapna je zaglavljena	Kontaktirati tehnicko lice
Motor staje nakon par minuta	Visoka temperatura aktivirana je zaštita	Kuhinja nije adekvatno provetrena
	Aspirator je instaliran prenisko radnoj ploči	Aspirator mora biti najmanje 65cm od radne ploče
Jako kvanje mirise	Nisu instalirani ugljeni filteri	U filterskoj verziji ugljeni filteri moraju biti instalirani
Ulje kaplje na radnu površinu	Posuda za ulje nedostaje ili nije instalirana	Ukloni aluminijumski filter i zameni posudu za ulje
	Aluminijumski filter je zamascen	Operite aluminijumski metalni filter
Vibrirajući zvuk	Strano telo je u kontaktu sa ventilatorskim lopaticama	Kontaktirati stručno lice

Simbol  na proizvodu, ili na dokumentima koja prate proizvod, označava da ovaj proizvod ne sme biti tretiran kao kućni otpad već se mora odneti na odgovarajuće mesto na kome se vrši reciklaža električne i elektronske opreme. Odlaganje se mora vršiti u skladu sa lokalnim propisima o zaštiti životne sredine koji se tiču odlaganja otpada.

SRB

Novi Beograde: 011/ 31 33 598; 011/ 31 33 597; 011/ 31 33 264; 011/ 31 33 826
Bul. Arsenija čarnojevića 66