

NARDI



NFR 41

Novi Beograd: 011/ 31 33 598; 011/ 31 33 597; 011/ 31 33 264; 011/ 31 33 826
Bul. Arsenija Čarnojevića 66

SRB UPUTSTVO ZA UPOTREBU

POSTOVANI KORISNICI

Zahvaljujemo vam sto ste izabrali nas proizvod, sinonim za kvalitet I sigurnost. Nadamo se dace isti da odgovori vasim potrebama I zahtevima. Kada god smo vam potrebni ne dvoumite se potrazite nas. Mi cemo uvek biti uz vas kada god vam je potrebno za saradnju I za pruzanje svih potrebnih informacija vezanih za proizvode NARDI.

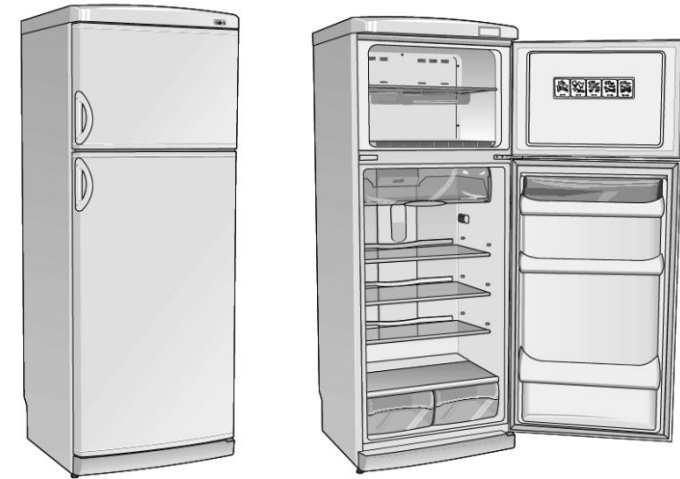

Deklaracija za postojanje

Ovaj uređaj dolazi u kontakt sa hranom i ispunjava naredjenje 108 od 25.01.1992.(direktiva od EC89/109/EEC).

CE

Taj proizvod je projektovan, proizveden i oznacen po sledecim standardima:

- Sigurnost na nizak napon direktiva (73/23/EC)
- Neophodnost od zastite el.magneta direktiva 89/336/EEC, promenjena sa direktivom 93/68/EEC

1.PRE PRVE UPOTREBE

- Uredjaj koji ste kupili je samo za kucnu upotrebu
- Odeljak zamrzivaca  održava perfektno zamrznutu svežu i kuvanu hranu, pravi led i održava zamrznutu hranu

 Za koriscenje vaseg uredjaja na najbolji nacin mi vam preporucujemo da pazljivo procitate instrukcije, zato sto se u njima nalaze vazni saveti kako da sacuvate namirnice. Kada odstranite pakovanje uverite se da je aparat ispravan. Svaki nedostatak treba odmah da se prijavi

Simbol  na proizvodu, ili na dokumentima koja prate proizvod, označava da ovaj proizvod ne sme biti tretiran kao kućni otpad već se mora odneti na odgovarajuće mesto na kome se vrši reciklaža električne i elektronske opreme. Odlaganje se mora vršiti u skladu sa lokalnim propisima o zaštiti životne sredine koji se tiču odlaganja otpada.



Preporucujemo vam da sacekate dva sata pre nego sto ukljucite aparat

- Osigurajte se da je el.povezivanje pravilno povezano,po instrukcijama od proizvođjaca

1.1.PREPORUKE I SAVETI

Koristite:

- Odeljak na zamrzivacu samo za cuvanje zamrznutih namirnica,za zamrzavanje svezih namirnica,za pravljenje ledenih kocki

PAZNJA: pazite na ventilacione otvore tog uredjaja da ne budu prekriveni na bilo kakav nacin.

- Ne ostavljajte staklene posude u kojima je tecnost u odeljenje zamrzivaca
- Ne dozvoljavajte da se deca igraju sa tim uredjajem ili se kriju u njemu
- Ne dodirujte uredjaj mokrim rukama



Pre nego sto pocnete bilo sta oko ciscenja ili odrzavanja frizidera isti iskljucite iz struje

- Ne vucite kabal kada hocete da iskljucite frizider
- Kada je aparat instaliran proverite da taj isti ne stoji na el.kablu



- Ako se pojave neki drugi problemi koje sami nemozete da resite kontaktirajte lice koje je specijalizirano z ate kvarove

9.SERVIS

Pre nego sto kontaktirate servis:

- Pokusajte sami da resite problem
- Ukljucite iznova aparat da bi videli da li je problem resen.Ako niste resili problem pokusajte ponovo nakon jednog sata.Ako opet aparat ne radi proverite sledece:
- Da li je utikac pravilno ustekan
- Ima li struje
- Da li su vrata zatvorena

Ako I pored toga aparat ne radi javite se kod servisera I objasnite:

- Vid greske
- Model frizidera
- Servisni broj

Kada se frizider ne koristi dugo vremena

- Ispraznite odelenje
- Isključite aparat iz struje
- Ocistite I isusite odeljenja
- Ostavite vrata otvorena



UPOZORENJE! Neunistavajte pakovanje frizidera

Na kraju radnog veka uređaj koji koristi gas R600A I zapaljive gasove moraju biti sklonjeni I skladirani na sigurno mesto. Za više podataka kontaktirajte svog dilera.



8. odстранjivanje problema

1. Aparat ne radi

- proveriti napojni kabal
- da li je pravilno povezan

2. Temperature u prostorijama nije niska

- da li su vrata dobro zatvorena
- da nije aparat u blizini izvora toplote
- da li je pravilno nastelovana temperature

3. Aparat je bucan

- ima li aparat dodira sa drugim uređajima
- cev u zadnjem delu se dodiruju
- je li aparat niveliran

4. Unutrasnje svetlo ne radi

- prvo proverite t1 zatim promenite sijalicu

5. Pojavljuje se voda na dnu frizidera

- da li je kontejner v (fig.36) pravilno instaliran iznad kompresora
- da li je cevica p(fig36) pravilno postavljena u kontejner

6. Greske

- neke funkciske greske se javljaju trepcuci na displeju sa sledecim indikacijama:

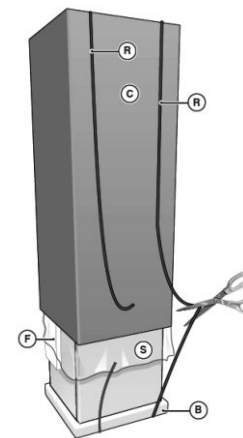

2. ODSTRANJIVANJE PAKOVANJA



Ovu operaciju trebada izvedunajmanje dvacoveka

- Postavite uređaj na svoje mesto (razdeljak 4-montaza)
- Isecite traku R I sklonite kutiju ili najlonsko pakovanje C
- Obavezno unistite najlonsko pakovanje
- Nakon sto je aparat raspakovan sklonite stranicne zastite F I osnovu B

2.1 SAVETI KAKO ZASTITITI SREDINU

Otpakovani material je 100% za recikliranje, za negovo unistenje koristite domace zakone. Aparat je proizveden od materijala koji se recikliraju.

Vazne informacije

Ovaj aparat ne sadrzi hidroflorniugljenik(CFC)/ako system hladjenja sadrzi plin R134A/ili ne sadrzi hidroflorniugljenik(HFC), ako rashladni system sadrzi R6000A isobutan

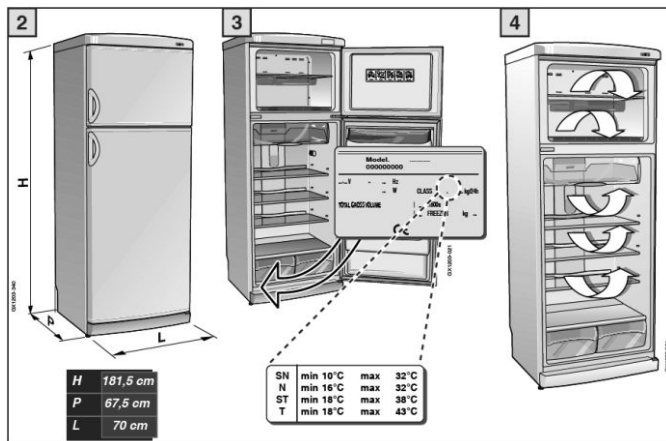

3. TEHNICKA SPECIFIKACIJA

Noseće komponente

Napravljena je od el. statičkih obradjenih i ofabanih elemenata.

Izolacija

Odabrana da čuva unutrašnju temperaturu i osigurava širok unutrašnji prostor.

Unutrašnji prostor

Projektovan da čuva svaki vid namirnica.

Odmrzavanje frizidera

Automatsko

Odmrzavanje zamrzivaca

Automatsko

Vazдушna cirkulacija

Prinudna

Kontrola temperature na frizideru

Preko displeja (figura 5.1)

Kontrola temperature u zamrzivacu

Preko displeja (figura 5.1)

Ventilacijom pomoću suvog vazduha hrana se hladi brže, zato je priložen NO FROST system da bi hladjenje bilo optimalno



Kada instalirate vaš frižider, važno je uzeti temperaturne opsege uređaja. Da biste utvrdili temperaturne opseg vašeg uređaja, proverite šta piše na pločici koja nosi te podatke.

Uređaj će ispravno raditi u okviru spoljne temperature koja je navedena u tabeli (fig.3) a u skladu sa svojim temperaturnim opsegom.

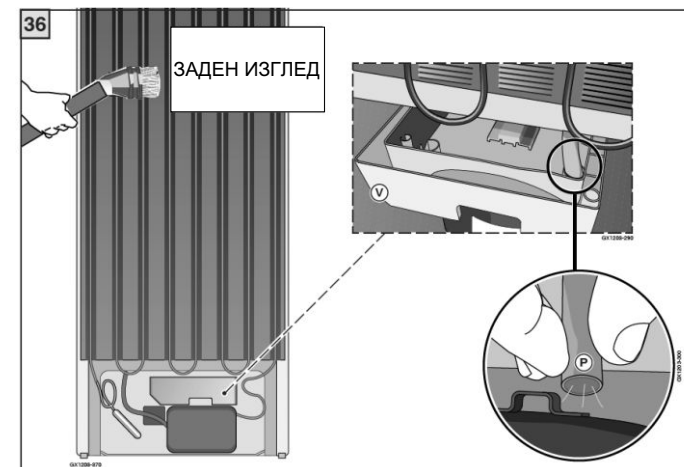

7. ČISCENJE I ODMRZAVANJE



Svaki put isključite aparat iz struje kada se čisti. Aparat ne treba da rukuju lica koja nisu kvalifikovana. Aparat ne treba da se popravja bez potrebne zaštite.

Čiscenje svih unutrašnjih plastičnih delova i diht guma



Ne koristite abrazivne preparate. Koristite rastvor dobiven od rastvaranja deset supenih kasika soli u dva litra vode.

Čiscenje kondenzatora

- Kondenzator treba čistiti 2 puta godišnje
- Čistiti pomoću vakuma ili četkom
- Prijav kondenzator može da dovede do nepravilnog rada aparata

Čiscenje odvoda

Kada čistite hladnjak proverite da nije odvodna cev P zapusena i očistite je.

Napojni kabal

Redovno proveravajte stanje napojnog kabla. Ukoliko je kabal neispravan zovite tehnički servis.

Ako je kabal oštećen nemojte pokušavati da ga sami zamenite. Kontaktirajte lice koje je osposobljeno za to.

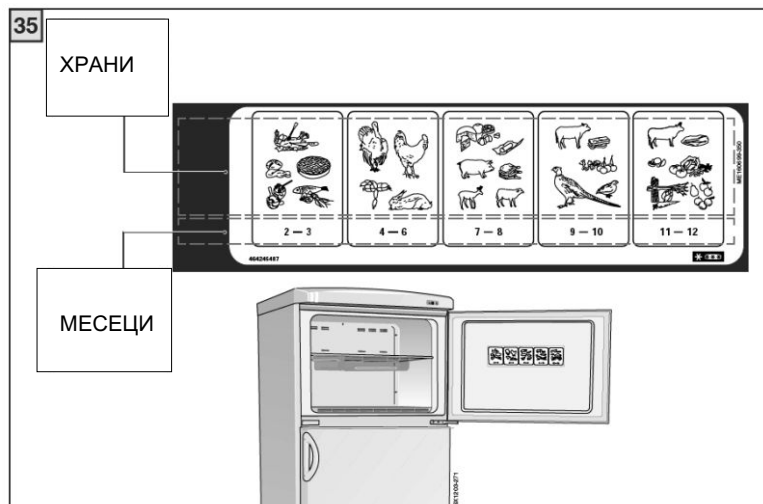

Vremenski period tokom koga treba čuvati zamrznutu hranu nemo e se precizno odrediti, pošto u velikoj meri zavisi od vrste hrane hrane koja se čuva l zato je najbolje strogo se pridr avati uputstava datih na pakovanju.

Drugi saveti:

Proverite da pakovanja hrane nemaju na sebi mokre mrlje ili ispuščenja sa vazduhom, pošto to mo e da znači da nisu za upotrebu.

Hrana koja je već počela da se odmrzava ne sme se ponovo zamrzavati.

Ne čuvajte zamrznutu hranu nakon isteka roka

6. ODMRZAVANJE

 Aparat se odmrzava automatski l zato nema potrebe da se nesto dopunski radi

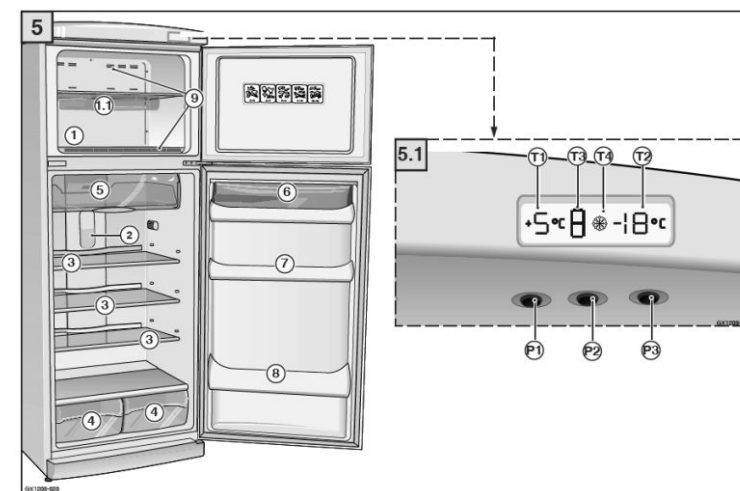

3.1 OPIS APARATA

1. Zamrzivac
- 1.1.korpa za led
2. Unutrasnje svetlo
3. Podesive police
4. Kutije za voce i povrce
5. Specijalne kutije za meso i ribu
6. Specijalne police za konzerve i male kutije
7. Kutija za sir
8. Stranicna polica za flase
9. Ventilacioni otvori

T1 Temperatura zamrzivaca

T2 Temperatura frizidera

T3 Alarm otvorenih vrata



T4 Signal za brzo zamrzavanje

P1 Ako se pritisne kada je frizider iskljucen sva odeljenja se ukljucuju, ako se pritisne kada je frizider ukljucen iskljucuje se friziderski odeljak

P2 Ukljucivanje/iskljucivanje brzog zamrzavanja

P3 Ako se pritisne kada je frizider iskljucen samo zamrzivac se ukljucuje, ako se pritisne kada je aparat ukljucen sve se idkljucuje

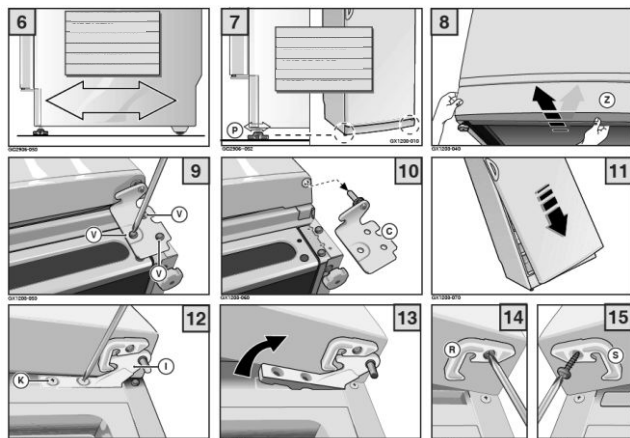

4. MONTAZA

- Aparat poseduje zadnje tockice kako bi se olaksalo pomeranje
- Ne montirajte aparat blizu izvora toplote
- Postavite ga na suvo i dobro provetreno mesto
- Postavite aparat na rastojanju 3cm sa strane i 5cm od zida

4.1. KAKO SE NIVELIRA APARAT

Kada se aparat postavi na zeljeno mesto aparat se nivelira pomocu prednjih nogara

4.2. OKRETANJE VRATA



Paznja: taj poduhvat izvrsava najmanje dva coveka

Pravac otvaranja vrata moze da se menja kod svih modela. Da bi promenili pravac vrata postupite po sledecem:

- Polozite uredjaj
- Podignite bazu Z i pritisnite je od pozadi (fig.8)
- Otpustite srafove V (fig.9)
- Sklonite donju sarku C (fig.10)
- Skinite dodja vrata u pravcu oznacenom strelicom (fig.11)
- Odsrafite srafove K koji drze srednju sarku I (fig.12)
- Otvorite gornja vrata da bi izvadili srednju sarku I u pravcu strelice (fig.13)
- Sklonite drzac sarke R (fig.14)

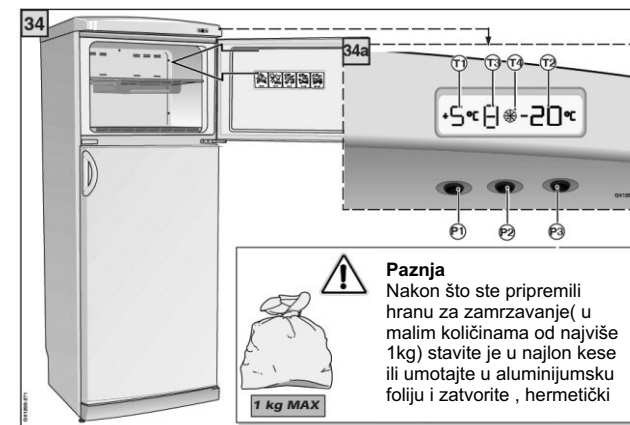

Alarm za otvorena vrata

Kada su vrata aparata otvorena na displeju se prikazuju sledeci simboli

- Otvorena vrata frizidera
- Otvorena vrata zamrzivaca

Alarm se deaktivira kada zatvorite vrata

5.4. KAKO DA ZAMRZNEMO SVEZU HRANU

Nakon što ste pripremili hranu za zamrzavanje (u malim količinama od najviše 1kg) stavite je u najlon kese ili umotajte u aluminijumsku foliju i zatvorite, hermetički ako je moguće, obeležite datum i stavite u odgovarajuće fijoku.

Za zamrzavanje, ne treba pomeriti dugme termostata iz pozicije za normalno funkcionisanje. Da bi se hrana ispravno zamrzla sledite sledeća uputstva:

Maksimalna količina sveže hrane koja se može zamrzavati, izražena u kg/24h, zapisana je na pločici sa tehničkim podacima koja se nalazi u unutrašnjosti police za povrće u frižeru.

Podelite hranu za zamrzavanje na male količine da bi se omogućilo brzo zamrzavanje i odmrzavanje potrebne količine.

Izbegavajte da hrana za zamrzavanje dođe u kontakt sa već zaleđenom hranom jer može doći do porasta temperature kod nje.



Kada nastane problem sa električnom energijom zamrzivač čuva temperature oko 18h za to vreme ne treba ga otvarati

“SUPER FUNKCIJA”

Ova funkcija garantuje brzo zamrzavanje. Mora biti uključena bar 4 sata pre stavljanja hrane u zamrzivač.

Pritisnite dugme P2 temperatura se prikazuje na displeju

Ova funkcija je aktivna 27h i može da se deaktivira pritiskom na dugme P2 dok se symbol

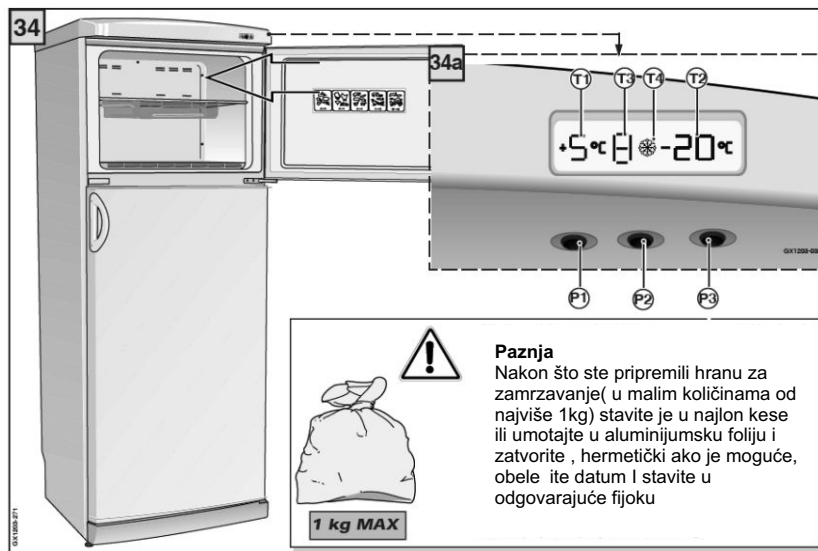

5.3.ZAMRZIVAC

Uključivanje zamrzivaca

- Dugme P3 uključuje samo zamrzivac nezavisno od frizidera
- Pritisnite dugme P3 dok se na displeju ne pojavi temperatura
- Displej trepće prikazivajući nastelovanu temperature I trenutnu temperature
- Da isključite zamrzivac pritisnite dugme P3 oko 4sek.pri čemu će se pokazati signal (T1)

Programiranje temperature zamrzivaca

- T2 prikazuje temp.u zamrzivacu(-18°C do -24°C)
- Da bi regulisali temperature pritisnite P3 dok nedobijete zeljenu temperature T2

Alarmni signali

- Alarmni signal temperature za zamrzivac trepće na displeju
- Signal se aktivira kada (T2)
- Aparat je uključen prvi put u el.mrežu
- Vrata frizidera su dugo vremena otvorena
- Stavljena je velika kolicina nove hrane za zamrzavanje

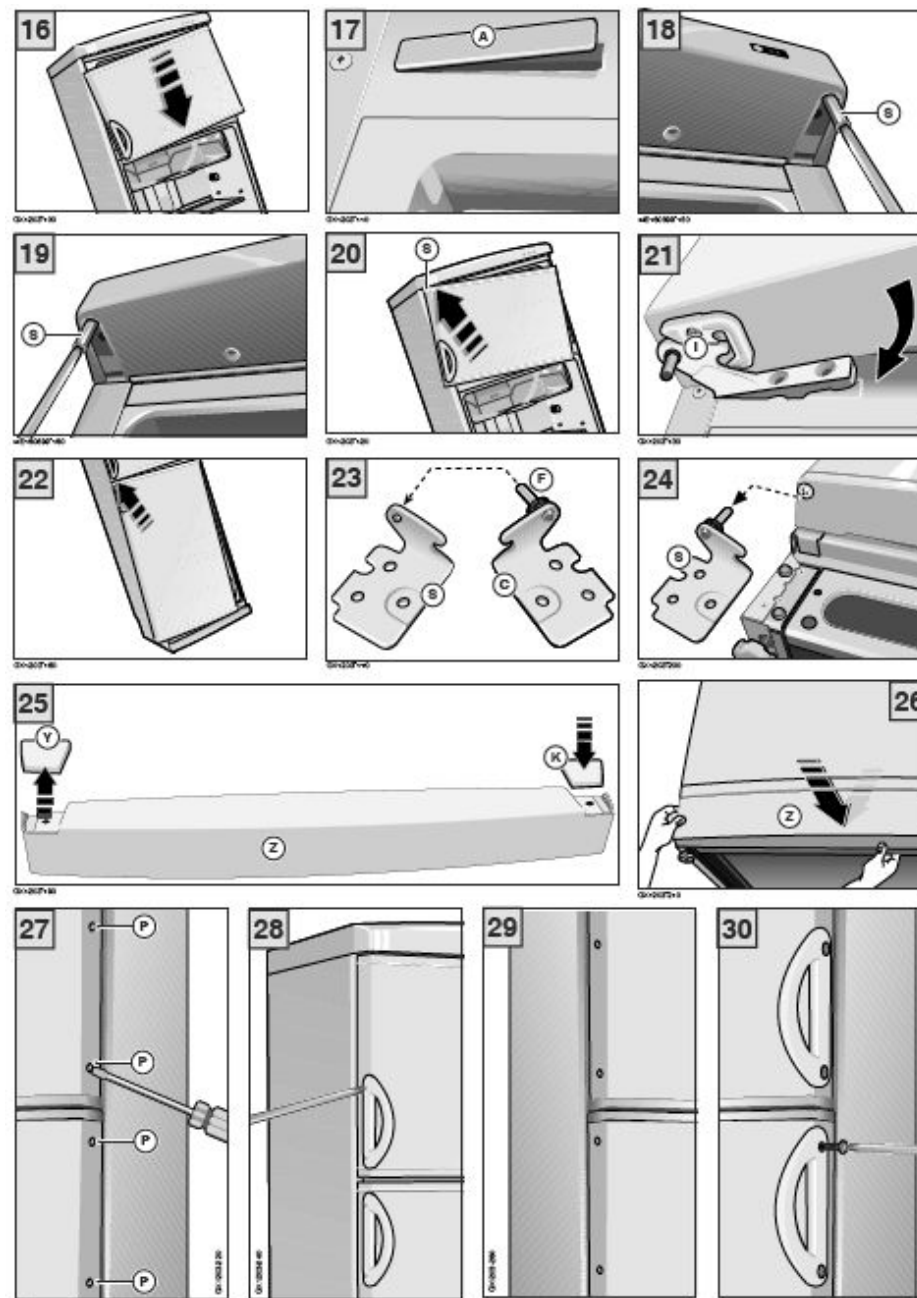

- Izvadite gornja vrata nasuprot strelice (fig16)
- Izvadite drzac A sa leve strane I montirajte gas a desne strane (fig17)
- Odvite gornji sraf S ,zavite gornji sraf S na levu stranu (fig 19)
- Ubacite gornja vrata da udju pravilno u sraf S (fig20)
- Ubacite srednju stavku I I zategnite je (fig21)
- Ubacite donja vrata I pritom se uverite da je srednja sarka pravilno postavljena (fig22)
- Odvite sraf F od drzaca C (fig23)
- Montirajte donju sarku S (fig.24)
- Odstranite levu sajbnu Y od baze Z (fig25)
- Postavite bazu Z (fig26)

MONTAZA I OKRETANJE RUCICE

Uklonite tape P , smestenih na stranici vrata(gore I dole) (fig.27)

Ukloniti navrtnji V, koji drze rucicu, I prikacite je na suprotnu stranu, koristeci odgovarajuće navrtnje.

Vratite tape P u praznine koje su otvorene



5.2. KAKO DA SKLADISTIMO HRANU U FRIZIDERU

- Nemojte stavljati suviše tople tečnosti ili one koje isparavaju u fri der.
- Pokrijte ili umotajte hranu, naročito one sa jakim mirisom.
- Ne ostavljajte papir ili plastiku na rešetke jer mogu da spreče protok vazduha.
- Ne dozvolite da hrana dodiruje isparivač jer se papir lepi za njega I u fazi odleđivanja bi mogao da blokira ispusni otvor.

Specijalno odeljenje (chilled room)

Delikatna hrana kao riba I meso, ili neke polu smrznute hrane mogu se smestiti u kutiji (5) gde je temperature 0°C

 System NO FROST garantuje jednaku temperaturu I brzo zamrzavanje

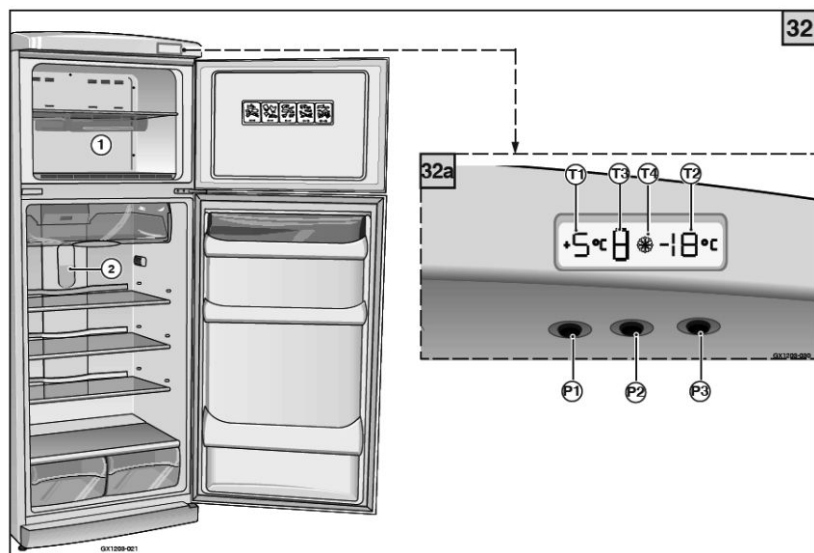

! Ako su vrata frizidera otvorena duže vreme unutrašnje svetlo se automatski gasi, da bi se posle nekoliko minuta ponovo uključilo/

PAZNJA! Ako su vrata frizidera duže vreme otvorena, unutrašnje svetlo će se automatski ugasi zahvaljujući sigurnosnom sistemu. Nakon nekoliko minuta svetlo se automatski ponovo pali.

Kada uključite frizider potrebno je da prođe 3 sata da bi se postigla željena temperatura. Kada se postigne željena temperatura u oba dela (zamrzivač i frizider) treba se uzeti na um da ne treba previše otvarati vrata na samom početku. Postoji mogućnost da se isključi samo frizider pritiskom na dugme I u poziciju 0.

! **PAZNJA!** Ako pritisnete dugme P3 oba dela frizider i zamrzivač bice isključeni. Nije moguće isključiti samo zamrzivač.

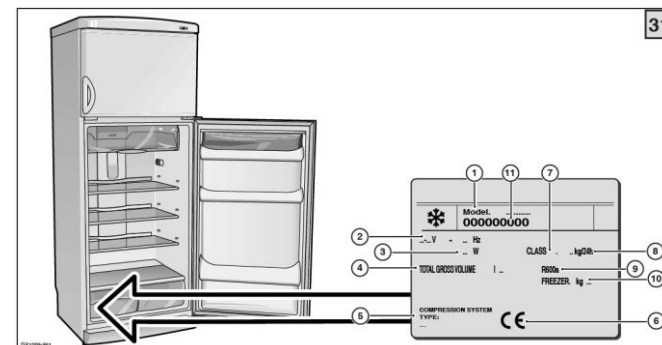

4.3. ELEKTRICNO POVEZIVANJE

Elektricno povezivanje mora zadovoljavati norme bezbednosti. Proverite da li glavni napon odgovara onome koji je naveden na pločici koja se nalazi na unutrašnjem delu zamrzivača u dnu leve strane. Ako zidna utičnica nema uzemljenje ili ako utikač ne odgovara utičnici, obratite se stručnjaku.

Radi vaše sigurnosti koristite kablove standardizovane za vaše područje. Povežite utikac kao što je prikazano na sledećoj strani.

! Nemojte koristiti kablove sa više utičnica ili adaptere jer mogu da dovedu do zagrevanja i paljenja

! PAZITE OVAJ UREĐAJ MORA BITI UZEMLJEN

Ne koristite utikac za druge uređaje, pazite da ne bude na dohvata dece. Preporučujemo vam da koristite utikac dobrog kvaliteta koji se može isključivati kada uređaj nije u upotrebi.

- 1 Zelena i zuta
- 2 plava
- 3 braon
- 4 faza
- 5 zatezac

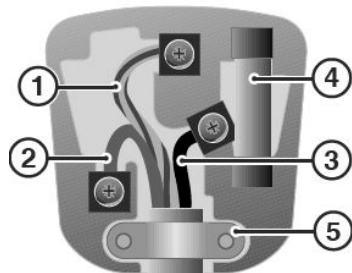

VA NO:
ICE SU OBOJENE NA SLEDEĆI NAČIN:

ZELENA I ZUTA-UZEMLJENJE PLAVA-NEUTRALNA
BRAON-AKTIVNA(LINE)

Pošto se može desiti da žice u glavnom dovodu vašeg uređaja ne odgovaraju bojama u vašem utikaču, postupite na sledeći način.

POVEŠTE ZELENU I ZUTU žicu na završetak sa slovom  ili simbolom za uzemljenje ili obojen zeleno ili zeleno-uto.

POVEŠTE PLAVU žicu na završetak sa slovom N ili obojen crno.

POVEŠTE BRAON žicu na završetak sa slovom L ili obojen crveno.

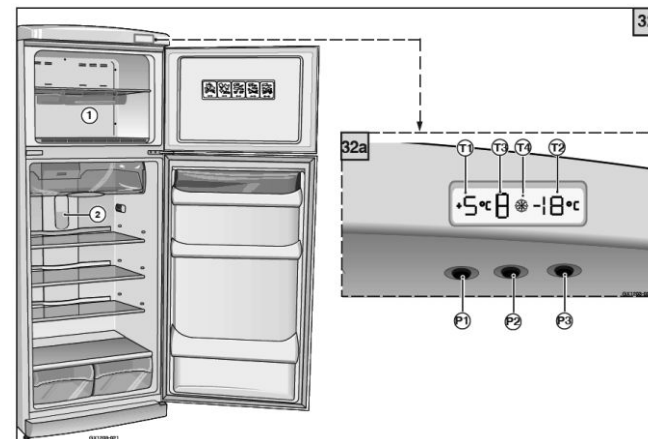

5.UPTREBA

5.1. Uključivanje

- Uključite aparat u el.mrežu
- Displej trepće,pokazujuci temperature: +5°C do -18°C (fabričko stelovanje)
- Nakon nekoliko sekundi na displeju se pokazuje realna temp.u frizideru
- Kada se na displeju pokaze (---) to oznacava da je aparat isključen

Uključivanje frizidera

- Pritisnite dugme P1 dok se na displeju ne pojavi temperature
- Displej trepće prikazivajuci nastelovanu temperature I trenutnu temperature
- Da isključite zamrzivac pritisnite dugme P1 oko 4sek.pri cemu ce se pokazati signeal (T1)

Programiranje temperature frizidera

- T1 prikazuje temp.u frizideru (+2°C do +7°C)
- Da bi regulisali temperature pritisnite P1 dok nedobijete zeljenu temperature
- Za da proverite pravilnost postupka pritisnite P1,zeljena temperature ce poceti da trepce posle nekoliko sek.

 U nedostatku el.energije temperature je memorisana u uređaju