

**Eurolux**  
Your Style...Your Life



DW9 - CBE

UGRADLJIVE MAŠINE ZA SUĐE

**BEOLEKS**

**SRB**

**Novi Beograd:** 011/ 31 33 598; 011/ 31 33 597; 011/ 31 33 264; 011/ 31 33 826  
Bul. Arsenija černojevića 66

**SRB** UPUTSTVO ZA UPOTREBU

---

Poštovani klijenti

Mi Vam se zahvaljujemo što ste izabrali aspirator Faber, jedan prestižan brend, sinonim za kvalitet i sigurnost. Nadamo se da će on zadovoljiti sve vaše potrebe. Ukoliko pažljivo pratite preporuke koje su date u uputstvu Vaš će aspirator ostati efikasan. Nemojte se dvoumiti da nas potražite. Mi smo tu odmah do vas kako bi Vam pomogli, i kako bismo Vam dali korisne informacije za sve proizvode brenda Eurolux.

 **Eurolux**

Your Style...Your Life

## BEZBEDNOST JE DOBRA NAVIKA DA SE UKLJUČITE

### PRIBELEŠKA

Pa ljlivo pročitajte upustva koja su sadr ana u ovom priručniku, zato što vam oni obezbeđuju va ne informacije koje su potrebne za sigurnu i pravilnu instalaciju , upotrebu i odr avanje ovog uređaja.

**CE** Ovaj je uređaj u skladu sa  
Sledećim direktivama EEC  
73/23/ EEC od 19/ 02/ 73 (niska vata a) i naknadnim modifikacijama;  
89/ 336/ EEC od 03/ 05/ 89 (elektromagnetska kompatibilnost i naknadne modifikacije).

- Pa ljlivo uklonite materijal korišćen pri pakovanju.
- Nakon toga, proverite da uređaj nije oštećen. Ako niste sigurni , trebate kontaktirati sa kvalifikovanom osobom.
- Mašinu za pranje suđa smeju koristiti samo odrasla lica, za pranje suđa i kuhinskog pribora.
- Osnovna pravila koja se moraju poštovati tijekom upotrebe uređaja:
  - Nikad ne dodirujte uređaj bosim nogama, vla nim rukama ili stopalima;
  - Mi vam ne preporučujemo upotrebu produ nog kabla ili utikača sa više priključaka ;
  - Tjekom instaliranja električni kabel, se ne sme preterano ili opasno pregibati ili pritiskati;
  - Ako uređaj ne radi pravilno, ili se on mora proveriti, isključite uređaj iz struje.
  - Čuvajte deterd ente dalje od dohvata dece, koja moraju biti što dalje od mašine kada je otvorena.
- Ovaj se uređaj ne sme instalirati na otvorenom, čak ni na pokrivenom i na zaštićenom prostoru; i isto tako je veoma opasno izlo iti je kiši i nevremenu.
- Nemojte dodirivati deo koji se ugrevu u toku ili posle ciklusa pranja.
- Nemojte se opirati ili sediti na vrata kada su otvorena jer se mašina mo e prevrtiti.
- Ukoliko uređaj ne radi ispravno , isključite snabdevanje vodom tog uređaja i izvucite električni kabel iz utikača. Zatim pogledajte u delu "Odstranjivanje nepravilnosti". Ako ne mo ete rešiti taj problem, pozovite servisni centar.
- Jedino su specijalizovana lica ovlašćena za vršenje opravki.
- Kod uređaja koji se ne koriste mora se isključiti struja i sprečiti zaključavanje vratice.
- Ukoliko se kabel ošteti, mora se zameniti da ne bi došlo do bilo kakvog rizika.

### PREGLED IZBLIZA (KONTROLNA PLOČA)

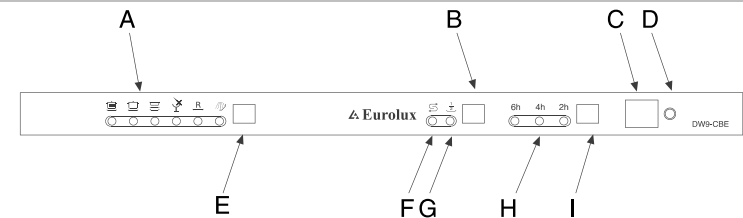

- |   |                                     |   |                                       |
|---|-------------------------------------|---|---------------------------------------|
| A | Indikatorsko svetlo za ciklus       | E | Dugme za izbor ciklusa                |
| B | Dugme za punjenje 1/2               | F | Dugme- Indikator za slabu so          |
| C | Dugme za uključivanje-isključivanje | G | Indikatorsko svetlo za punjenje 1/2   |
| D | Svetlo za uključeno-isključeno      | H | Indikatorsko svetlo za odlo eni start |
|   |                                     | I | Dugme za izbor odlo enog starta       |



Simbol  koji se nalazi na proizvodu ili na pakovanju pokazuje da se ovaj proizvod mo e tretirati kao domaći otpad, i da se prema tome mo e predati na odgovarajućim sabirnim mestima za recikla u električne i elektronske opreme. Time što ste pravilno odstranile ovaj proizvod, vi poma ete u sprečavanju potencijalnih negativnih posledica za okolinu i zdravlje čoveka, koje inače mogu biti narušene ako se proizvod ne baci na odgovarajući način.

Za detaljnije informacije koje se odnose na recikla u ovog proizvoda, molimo vas da kontaktirate lokalnu gradsku kancelariju, servis za kućni otpad ili prodavaonici gde ste kupili taj proizvod.

## PREGLED IZBLIZA ( IZNUTRA )

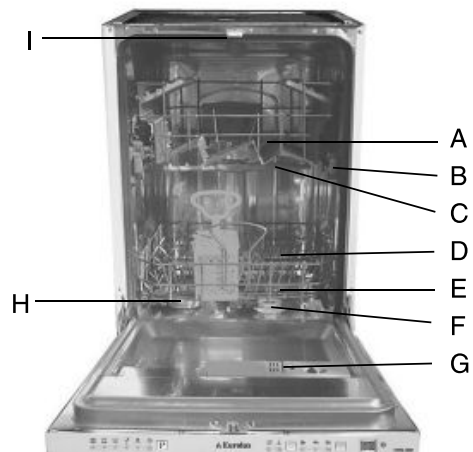

- |                            |                                   |
|----------------------------|-----------------------------------|
| A Gornja polica            | F Filter za pranje                |
| B Regulator visine police  | G Mesto za deterd ent i ispiranje |
| C Ručka za gornje prskanje | H Posuda za so                    |
| D Donja polica             | I Treći rasprskivač               |
| E Ručka za donje prskanje  |                                   |

### Tehničke osobine

Širina	45 cm
Dubina	58 cm
Visina	82 cm
Kapacitet	9 standardna prostorna podešavanja
Pritisak dovodne vode	0,03-0,6MPa
Vata a	220-240V~ 50Hz
Totalna apsorpciona moć	2150W

## INSTALIRANJE

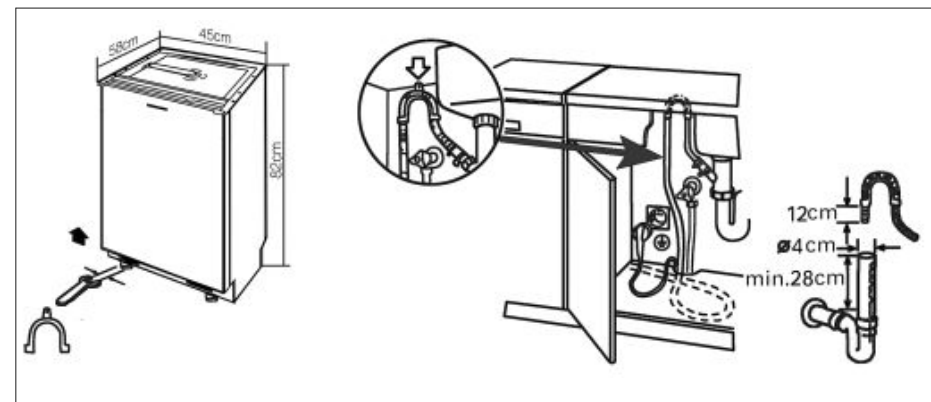

## ELEKTRIČNA ŠEMA

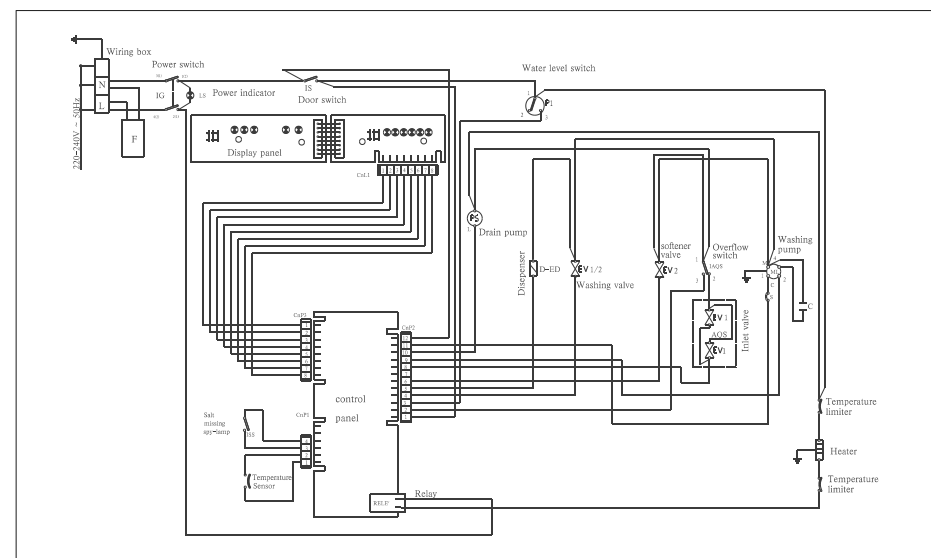

## INSTALIRANJE

### Pozicioniranje aparata

Postavljate aparat u eljenoj poziciji. Zadnji deo se treba nalaziti pored zida, a strane pored susjednih predmeta ili zida. Mašina je opremljena sa dovodom vode, odvodna creva koji se mogu postaviti levo ili desno kako bi se olakšalo pravilno instaliranje.

### Izravnavanje aparata

Kada postavite aparat, podesite no ıce (navrtanjem ili odvrtanjem) kako bi prilagodili aparat da bude ravan. U svakom slućaju, aparat ne sme da bude navednut više od 2ş. Ako je aparat u ramnoj poziciji funkcioniraće ispravno.

### Povezivanje sa hladnom vodom

Povežite dovodno crevo sa hladnom vodom sa l' navojnim konektorom i proverite da li je dobro pričvršćen na svome mestu (vidi sliku 2). Neki modeli odgovaraju "Aquaast" crevu za dovod vode (vidi sliku 1) u kome se već nalazi mali filter koji je postavljen na navojnom kraju. Ukoliko su vodovodne cevi nove ili nisu upotrebljavani du e vreme, treba da voda prvo isteće kako bi se pročistila. Ako se ovo ne uradi mo e se desiti da se dovod blokira i da se aparat ošteti.

### Povezivanje sa vrućom vodom

Dovod vode u aparat se mo e povezati i sa toplom vodovodnom linijom (centralnim sistemom, sistemom za zagrijavanje), sve dok ne nadmašuje temperaturu od 60şN. U ovom slućaju će se vreme ciklusa pranja namaliti za oko 15 min. i efikasnost pranja će se malo reducirati. Povezivanje sa toplom vodom sledi iste procedure kao što su one za povezivanje hladne vode.

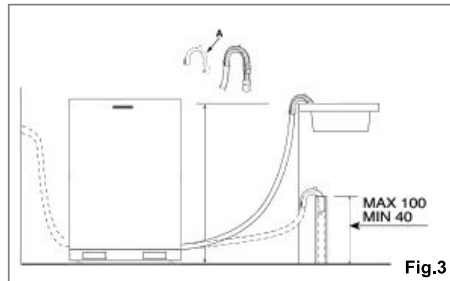
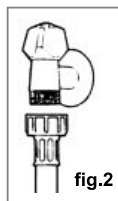
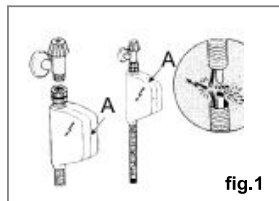

### Zaštita od poplavlivanja

Mašina je opremljena sistemom koji zaustavlja dovodnu vodu u slućaju problema sa crevom ili protokvanja u uređaju kako bi se sprečila šteta u vašem domu. Ako zbog bilo kakvog razloga dođe do oštećivanja kutije sa električnim komponentama odmah izvucite električni kabel iz utikaća. Da bi se garantovalo da će sistem za zaštitu od poplavlivanja funkcionisati ispravno, kutija " A " sa dovodnim crevom se mora privrstiti sa dovodnom slavinom kako što je prikazano na slici 1. Ne sme doći do povezivanja na drugaćiji način..

Dovodno crevo se ne sme seći pod nikakvim uslovima, jer sadr i električne delove koje su pod naponom. Ako du ina creva nije odgovarajuća da bi se napravilo ispravno povezivanje, crevo se mora zameniti drugim koje će imati odgovarajuću du inu. Crevo je dostupno na zahtev specijalizovanih prodavaonica i servisnih centara.

### Povezivanje sa odvodnim crevom

Stavite odvodno crevo u odvodnu cjev sa minimum dijametrom od 4ñi, ili ga ostavite na umivaoniku bez da bude pritisnuto ili svijeno. Koristite specijan plastični dr ać koju vam sleduje sa aparatom ( vidi sliku 3 ). Slobodni kraj creva mora biti na visini između 40 è 100 ñi i ne sme biti potopljen u vodi.

### Pa nja:

Specijalan plastični dr ać za crevo mora biti cvrsto pričvršćen na zidu kako se odvodno crevo ne bi moglo micati i da voda iz odvoda istekuje.

## SO

Tvrdoća vode varira od mesta do mesta. Ako se upotrebuje tvrda voda u mašinu za suđe, formiraće se naslage na suđu i na priboru.

Ovaj je uređaj opremljen posebnim omekšivaćem koji koristi specijalno stvorenu so za eliminisanje kreća i minerala iz vode.

### Punjenje soli u omekšivaću

Uvek koristite so koja je namenjena za upotrebu u mašinama za pranje suđa.

Posuda za so se nalazi ispod donje police i treba se napuniti na sledeći naćin:

- Izvadite donju policu i zatim odvrnite i izvadite poklopac posude za so;
- Ako punite posudu po prvi put, napunite ga vodom;
- Postavite inku u rupu i stavite 2 kg soli. Normalno je da mala kolićina vode izađe iz posude za so.
- Pa lljivo ponovo zavrnite poklopac.

Posuda za so se mora napuniti kada dugme indikatora pokazuje " nisko nivo soli " (koje se nalazi na kontrolnoj ploći).

**Da bi sprećili pojavu hrđe, stavljajte so prije ciklusa pranja.**

### Podešavanje primanja soli

Mašina za pranje suđa je dizajnirana tako da mo e prilagoditi kolićinu soli koju prima u zavisnosti od tvrdoće vode koju koristi. Ovo je s ciljem optimizacije i prilagođivanja nivoa primanja soli tako da će to ostati minimalno.

**Da bi se prilagodilo primanje soli, postupite prema sledećem:**

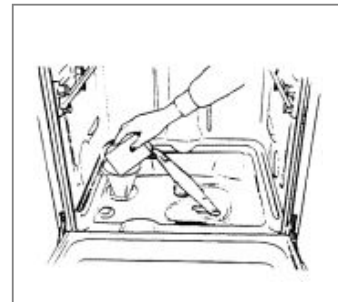
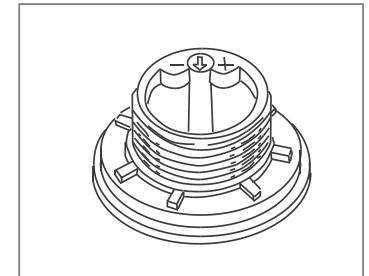

Tvrdoća vode						
	Klark stupnjevi	"dH	mmol/l	Selektor pozicije	Primanje soli (gram/ciklus)	Autonomija ciklusi 2kg
1	0-14	0-17	0-1,7	/	0	/
2	14-36	18-44	1,8-4,4	" - "	20	60
3	36-71	45-89	4,5-8,9	Средна	40	40
4	> 71	> 89	> 8,9	" + "	60	25

- Odvrnite poklopac posude za so;

- Na posudi je prsten sa strelicom (vidite sliku),

- Ako je potrebno, okrenite prsten u suprotnom pravcu od kazaljke sata od " - " znaka, prema znaku " + ", u zavisnosti od tvrdoće vode koja se upotrebljava.

- Preporučuje se da se prilagođavanja naprave u skladu sa sledećom šemom:

## DETERDENTI I SREDSTVO ZA ISPIRANJE...

### Deterdenti

Mora se koristiti specijalan deterdenti. Prostor za deterdenti mora se puniti prije početka svakog ciklusa pranja prema instrukcijama datim u "Tabela o ciklusu pranja". Prostor za deterdenti je smešten u unutrašnjem delu vrata.

### Punjenje deterdenta

Da biste otvorili "R" poklopac posude za deterdenti, pritisnite dugme "A". Deterdenti za pranje treba se sipati u delu "N".

Nakon sipanja deterdenta u posudu, zatvorite poklopac i pritisnite dok ne škljocne u mestu.

**Napomena:** Za lakše otvaranje poklopca, odstranite višak praška sa rubova posude.

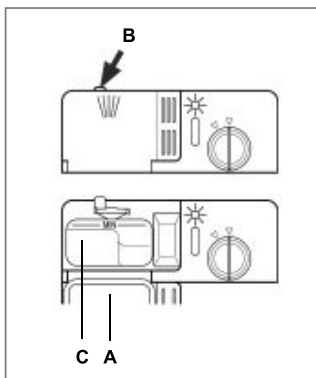

### Sredstvo za ispiranje

Ovaj proizvod vam omogućava da suđe blešti i pomaže da se osuši bez ostanka mrlji od sušenja. Posuda je smeštena na unutrašnjem delu vrata i treba se puniti nakon svakih 80 ciklusa pranja.

### Punjenje posude sa sredstvom za ispiranje

Bez razlike na vrstu posude za deterdenti koji je instaliran u uređaju, morate postupiti kao što je prikazano niže i pri punenju ovog dela sa sredstvom za ispiranje.

Za otvaranje posude, okrenite dugme "N" u suprotnom pravcu od kazaljke sata i stavite sredstvo za ispiranje i pazite da se ne prepuni. Količina sredstva za ispiranje koja se koristi u svakom ciklusu se može regulirati okretanjem dela za doziranje "F" koji je smešten ispod poklopca "N", sa vintom. Ima 6 podešavanja; normalno doziranje je postavljanje podeljka na 3.

**Važno:**

**Pravilno doziranje sredstva za ispiranje poboljšava sušenje.**

**Ako se pojave kapi ili mrlje, deo za doziranje treba se postaviti na veći nivo doziranja. Ako sudovi imaju bele mrlje, okrenite deo za doziranje na niži nivo.**

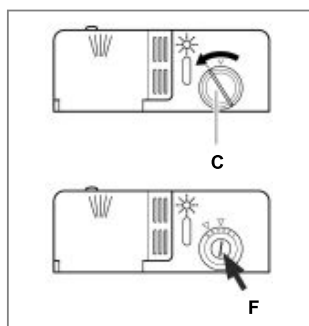

## PROBLEMI TOKOM FUNKCIONISANJA

Može se desiti da mašina za pranje suđa ne radi ili da ne funkcioniše ispravno. Pre nego što pozovete pomoć, da vidimo šta možete da uradite: dali ste zaboravili da uključite neko od dugmadi ili da izvršite neku važnu operaciju?

### Mašina se ne uključuje

Proverite sledeće:

- Da li je kabel pravilno uključen u utikaču;
- Da li ima struje u kući;
- Dali je vrata mašine pravilno zatvorena;
- Da li je "ON-OFF" uključeno u "ON";
- Da li je uključen dovod vode.

### Mašina ne uzima vodu

Proverite sledeće:

- Da li je puštena voda i da li je crevo postavljeno ispravno
- Da li ima vode u kući i da li je pritisak vode dovoljan;
- Crevo je možda pritisnuto ili savijeno;
- Da li je filter dovodnog creva zapušen.

### Suđe nije čisto

Proverite sledeće:

- Da li je puštena voda i da li je crevo postavljeno ispravno
- Da li ima vode u kući i da li je pritisak vode dovoljan;
- Crevo je možda pritisnuto ili savijeno;
- Da li je filter dovodnog creva zapušen.

### Mašina ne izbacuje vodu

Proverite sledeće:

- Crevo za odvod je možda pritisnuto ili savijeno.

### Naslage kreča ili beli tragovi pojavljuju se na suđu

Proverite sledeće:

- Da li je poklopac posude za so zatvoren ispravno;
- Da li je doza sredstva za ispiranje adekvatna.

### Poruke o greškama

Mašina za suđe je opremljena sigurnosnim sistemom koji je sposoban da prepozna probleme pri radu. Ovi se problemi signalizuju brzim treptanjem jedne od "D" programa LED. Samo u slučaju gde svetlo -indikator za ciklus natapanje (vidi tabelu o ciklusima) trepće brzo da biste otkazali ciklus kao što je pokazano u delu "Otkazivanje ciklusa u toku Rada". Onda proverite ima li vode u vodovodu i da li je puštena.

## KAKO ODR AVATI MAŠINU ZA PRANJE SUĐA

### Nakon svakog pranja

Nakon svakog pranja, zaustavite dovod vode u uređaj i ostavite prtvorena vrata da bi se izbjeglo stvaranje vlage i neugodnih mirisa.

### Isključivanje električnog kabela

Prije čišćenja ili odr avanja, uvek izvucite priključak iz utikača. Ne rizikujte.

### Bez razređivača ili abrazivnih sredstava

Za da bi očistili vanjsku stranu ili gumene delove mašine, nemojte upotrebljavati razređivač ili abrazivna sredstva. Nego naprotiv, samo krpu i toplu vodu sa sapunom. Da biste odstranili površinske mrlje u unutrašnjosti, koristite krpu natopenu vodom i malo octa ili sredstvo sa posebnom namenom za mašine za pranje suđa.

### Kad ste na odmoru

Kada idete na odmor, preporučuje se da ispraznite mašinu, da isključite strujni kabl iz utikača, da zaustavite dovod vode i da ostavite vrata prtvorena. Ovo će vam pomoći da dihtung traje du e i zaustaviće mirise koje mogu nastati u uređaju.

### Premeštaj uređaja

Ukoliko se uređaj mora premestiti, pokušajte da ga držite u vertikalnoj poziciji. Ako je ipak potrebno možete ga staviti u poziciji na njegov zadnji deo.

### Dihtunzi

Jedan od faktora koji prouzrokuje mirise u mašini za suđe je hrana koja se zaglavљуje u dihtunzima. Periodično čišćenje sa mokrim sunderom zaustaviće pojavu mirisa.

## ČIŠĆENJE I SPECIJALNO ODR AVANJE

### Sklapanje filtra

Za najdobre rezultate u funkcionisanju, filter se mora čistiti često. Filter efikasno odstranjuje ostatke hrane iz vode za ispiranje, s time da omogućuje njihovo ponovno kru enje u toku ciklusa. Zbog toga je preporučljivo da se odstrane veći komadi hrane koji su se zaglavili u filtru posle svakog ciklusa sa ispiranjem polukru nog filtra " R " i poklopca koji se nalazi ispod priključka za vodu iz vodovoda. Da bi odstranili filter, povucite ručicu poklopca prema gore. Kompletni filter (polukru ni filter " R " i fini filter " Å ") trebaju se čistiti barem jedanput u toku meseca.

Za čišćenje filtra koristite četku. Zatim ponovo sklopite delove filtra, kao što je prikazano na slici ni e i ponovo stavite kompletni filter u mašinu za suđe, na njegovom mestu i pritisnite prema dole. Mašina za suđe se ne sme nikad koristiti bez filtra. Nepravilno postavljanje tih filteri mo e namaliti nivo mašine i oštetiti suđe i pribor.



### Čišćenje rukohvata rasprskivača

Mo e se dogoditi da komadi hrane zapuše rukohvate rasprskivača i blokiraju rupe. S vremena na vreme okrećite rukohvate i čistite ih ako je potrebno.

### Čišćenje filtra za dovod vode

Povremeno čistite filter za dovod vode (vidi sliku) postavljen na izlazu dovodne slavine. Nakon što zaustavite vodu, odvrnite kraj dovodnog creva, odstranite filter i pa lijevo ga očistite tekućom vodom. Zatim postavite filter na njegovo mesto i stegnite dovodno crevo natrag u njegovu poziciju.

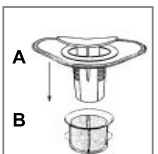

## PUNJENJE MAŠINE ZA PRANJE SUĐA

Prije nego stavite suđe u mašinu, odstranite velike komade hrane, jer se filter mo e zapušiti i kao rezultat toga pranje će biti slabije.

Ako šerpe i tave imaju ispečene ostatke koji se teško uklanjaju, preporučujemo vam da ih prije pranja potopite u vodu. S time potreba za ekstra cikluse biće eliminisana.

Izvucite policu kako bi napunili mašinu.

### Kako upotrebljavati donju policu

Preporučujemo vam da suđe koje je najte e za pranje ostavite na donju policu: šerpe, tave, poklopci, sudovi za poslu ivanje i duboke tanjiri kao što je pokazano na slici.

Preporučljivo je postaviti suđe za poslu ivanje i duboki tanjiri po krajevima police kako bi izbegli blokadu rotacije ručke za gornje prskanje.

- Šerpe, sudovi za poslu ivanje itd. moraju se postaviti okrenuti prema dole.

- Duboke šerpe trebaju se postaviti ukoso kako bi se voda mogla slivati.

- Donja polica ima deo sa tankim kolonama (slika R) kako bi police mogle biti veće za stavljanje većeg broja šerpi.

- Košarica za srebrni pribor ne mo e se postaviti drukčije (vidi sliku Å).

- Srebro se treba postaviti u košaru sa rukohvatima na dnu; ako polica ima stranične košare, kašike se trebaju staviti po zasebnim delovima. Posebno drugačak pribor treba se postaviti horizontalno napred na gornju policu.

### Kako koristiti gornju policu

Gorna polica je dizajnirana na taj način da držite i delikatnije i lakše sudove, kao što su čaše, šolje, tanjiri, manji tanjiri i plitke tave (ako nisu previše prljavi)

Postavi suđe tako da se ne pomiče pod pritiskom vode.

Gornja police se mo e prilagoditi u visini korišćenjem rukohvata postavljenim na stranama same police (slika C).

### Police

Navalite visoke čaše prema polici, a ne prema drugim posudama koje se peru.

Postavite čaše, šolje i male tanjire u posebnoj dopunskoj polici. Dopunska polica za šolje mo e se saviti na unutra ili napolje prema potrebi (vidi sliku D).

Долна кошница

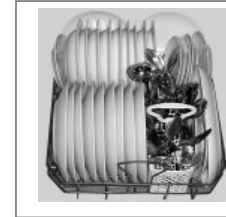

Горна кошница

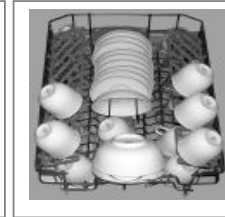

9 стандартни комплекта

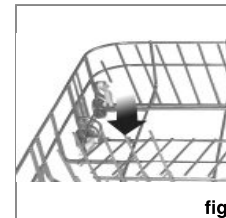

fig.A

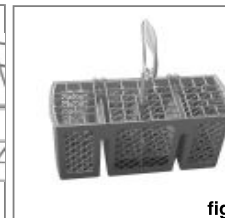

fig.B

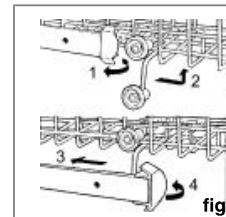

fig.C

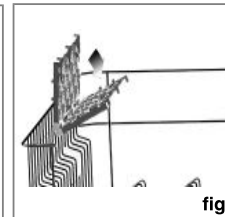

fig.D

## UKLJUČIVANJE MAŠINE ZA PRANJE SUĐA

### Pokretanje ciklusa pranja...

Nakon završetka svih koraka koje se odnose na instalaciju iz prethodnih poglavlja pustite vodu u uređaj, djelimice otvorite vrata mašine i pritisnite " R " dugme " ON-OFF " koje se nalazi na kontrolnoj ploči. Indikatorsko svjetlo " Å " će se upaliti. Od ovog trenutka uređaj je uključen i spreman za programiranje.

### Podešavanje i početak ciklusa pranja

Izaberite željeni ciklus pranja pritiskom na dugme " D " za izbor ciklusa. Svaki put kada pritisnete dugme javlja se indikatorsko svjetlo " R " na jednom od ciklusa po redu.

Izaberite ciklus pranja za koji smatrate da je najodgovarajući za tip suđa, (konsultirajte tabelu o ciklusima pranja koja se nalazi u priručniku, osobito ako uređaj upotrebljavate po prvi put).

Zatvorite vrata i svjetlo indikator počće da sveti šta ukazuje da je ciklus počeo i da se ne može promeniti. Ukoliko je potrebno, pročitajte deo "Poništavanje ili promena ciklusa pranja dok mašina radi". Na kraju ciklusa čućete dvaput akustični signal i dugme -indikator " E " počće da trepće.

### Otkazivanje i promena ciklusa pranja dok mašina radi...

Pravilo: ciklus koji je počeo sa radom, može se promeniti samo ukoliko radi kratko vreme.

Inače, deterd ent može biti već iskorišćen i uređaj je možda već ispuštao vodu za ispiranje, ako je ovo slučaj, onda se mora ponovo napustiti posuda za deterd ent (vidi deo „Punjenje deterd entom“).

Da bi promenili ciklus dok mašina radi, otvorite vrata, pritisnite programsko dugme " D " i držite 5 sekundi. Kada je ciklus otkazan mašina će emitovati kratak akustični zvuk i odgovarajuće svjetlo - indikator pogasice se. Da bi podesili novi ciklus, sledite uputstva u delu koji se zove " Početak ciklusa pranja".

### Ukoliko ste zaboravili da stavite neku posudu...

ciklus se može prekinuti paljivim otvaranjem vrata (kako bi se odbeglo prskanje vrele vode). Kad se vrata ponovo zatvori ciklus automatski nastavlja sa mestagde jestao.

### Na kraju ciklusa pranja...

Kraj ciklusa biće označen sa šest akustičnih signala, a istodobno će se isključiti svjetlo indikator " R ". Otvorite vrata, isključite uređaj na dugme " ON-OFF " i isključite dotok vode u mašini. Sačekajte nekoliko minuta jer je moguće da su posude još vrele (kad su podložne lomljenju) i kako biste dobili bolje rezultate tekom sušenja.

### Podešavanje vremena za start

Djelimice otvorite vrata. Ako je dugme " N " pritisnuto ( pogledaj, Pregled Izbliza "Kontrolna ploča" ).

Vreme početka ciklusa se može odložiti od 2, 4 do 6 sati.

Svaki put kad je dugme pritisnuto, svjetlo " D " biće uključeno pokazujući vreme odlaganja.

Nakon odabira vremena odlaganja, možete podesiti ciklus pranja kao što je objašnjeno u " Uključivanje ciklusa pranja...".

Čućete kratak akustičan signal i od tog trenutka vreme za odlaganje počinje da se odbrojava. Za vreme ovog perioda indikatorsko dugme ( D ) trepće. Na isteku vremena odlaganja, indikator prestaje da trepće i počinje ciklus pranja.

### PRIBELEŠKA:

Tjekom vremena za odlaganje, nijedno od podešavanja se ne može menjati. Ako je potrebno, mogu biti otkazani pritiskom na ciklus selektor " D " oko 5 sekundi.

Ako nestane struje u uređaju ili se vrata otvori za vreme perioda odlaganja, sat će prestati sa odbrojavanjem. Počće ispočetka kada se snabdevanje strujom normalizuje ili kada se vrata zatvori.

### Dugmadi za podešavanje ciklusa pranja







#### Dugme za "punjenje"

Ovo dugme (vidi " Pregled Izbliza Kontrolna Ploča ", bukva " Å ") vam omogućuje pranje sudova koristeći samo gornu policu ako nemate dovoljno suđa da napunite celu mašinu.

Na taj način vam omogućuje uštedu vode i električne energije.

Ne može se koristiti u ciklusima intenzivnog pranja.

## TABELA PROGRAMA PRANJA

Ciklus	Informacije za izbor ciklusa	Opis ciklusa	Deterd ent	Sredstvo za ispiranje
 Intenzivno pranje	Veoma nečisto suđe, šerpe i tavice. (ne koristiti sa nekim posudama)	Najprije se peru vrućom vodom. Glavno je pranje na 65°C. Ispiru se hladnom vodom. Ispiru se vrelom vodom na 65°C. Sušenje.	30g	★
 Normalno pranje	Normalno nečisto suđe, šerpe i tavice Standardni dnevni ciklus.	Najprije se peru vrućom vodom. Glavno je pranje na 55°C. Ispiru se hladnom vodom. Ispiru se vrelom vodom na 65°C. Sušenje.	30g	★
 Lako pranje (EN50242)	Normalno nečisto suđe, šerpe i tavice bez osušenog ostatka	Najprije se peru vrućom vodom. Glavno je pranje na 50°C. Ispiru se hladnom vodom. Ispiru se vrelom vodom na 65°C. Sušenje.	25+5g	★ (5)
 Staklo	Ekonomičan, brzi ciklus koji se koristi za suđe koje je veoma senzitivno. Koristi se odmah posle upotrebe tih posuda.	Peru se na 55°C. Ispiraju se mlakom vodom. Vrelo ispiranje na 65°C. Sušenje.	15g	★
 Brzo pranje	Ekonomičan, brzi ciklus koji se koristi na nekim mnogim prljavim posudama odmah posle upotrebe. Bez sušenja.	Kratko pranje na 40°C. Hladno ispiranje.	15g	
 Ispiranje	Pred-pranje sudova, šerpi i tavica dok se čeka punjenje sudovima nakon obroka.	Kratko hladno pranje kako bi se sprečilo osušivanje ostataka hrane		

## SAVJETI ZA UŠTEDU ENERGIJE

- Važno je da pokušate i da uključite mašinu za suđe kada je kompletno puna kako bi uštedeli energiju.

- Za sprečavanje mirisa i ostataka hrane, možete uključiti kompletni ciklus.

0 Odaberite pravi ciklus pranja; izbor ciklusa zavisi od suđa i kuhinskog pribora za pranje i koliko su oni nečisti.

- Koristite pravu količinu deterdenta: ako koristite više deterdenta nego što je potrebno, rezultat nije čistije suđe već, samo, negativniji uticaj na okolinu.

- Nije nikakva prednost ako se posude i kujski pribor lagano isperu prije stavljanja u mašinu.