

 **Eurolux**
Your Style...Your Life

HSV 330
COMBI REFRIGERATOR - FREEZER

BEOLEKS

SRB

Novi Beograd: 011/ 31 33 598; 011/ 31 33 597; 011/ 31 33 264; 011/ 31 33 826
Bul. Arsenija černojevića 66

 UPUTSTVO ZA UPOTREBU

Поштовани Клијенти,

Хвала Вам што сте изабрали наш производ и надамо се, да ће он одговарати Вашим захтевима.

Пажљиво прочитајте савете, који су наведени у овој књижици и Ваш апарат ће бити ефикасан.

Немојте се колебати да нас контактирате у случају потребе. Ми ћемо увек бити уз Вас, да Вам помажемо када то буде било неопходно и да Вам дајемо корисне информације у вези свих производа марке **Eurolux**

SADRZAJ

DEO 1: STA UCINITI PRE UPOTREBE UREDJAJA

- Specijalno uputstvo
- Preporuke
- Instalacija I pustanje uredjaja u rad
- sta uciniti pre ukljucivanja uredjaja

DEO 2: RAZLICITE FUNKCIJE I MOGUCNOSTI

- Podesavanje termostata
- Displej

DEO 3: CUVANJE HRANE U UREDJAJU

- Frizider
- Zamrzivac

DEO 4: CISCENJE I ODRZAVANJE UREDJAJA

- Odledjavanje
- Zamena sijalice

DEO 5: TRANSPORT I MENJANJE POLOZAJA UREDJAJA

- Promena smera otvaranja vrata
- Transport I menjanje položaja uredjaja

DEO 6: STA UCINITI PRE NEGO STO POZOVETE SERVIS

DEO 7: SASTAVNI DELOVI UREDJAJA

DEO 7. SASTAVNI DELOVI UREDJAJA

- | | |
|---|--------------------------------------|
| 1) DISPLEJ PANEL | 13) AROMA KUTIJA(*) |
| 2) BROJČANIK TERMOSTATA | 14) DONJA POLICA |
| 3) POLICA FRIZIDERA | 15) DRŽAČ ZA FLAŠE (*) |
| 4) LAMPICA FRIZIDERA&POKLOPAC | 16) POSUDA ZA LED |
| 5) PREKIDAČ LAMPICE | 17) POKLOPAC ODELJKA ZAMRZIVAČA |
| 6) PLADANJ ZA MESO (*) | 18) LADICA ODELJKA ZAMRZIVAČA |
| 7) STAKLENA POLICA ZA VOĆE I POVRĆE | 19) ODELJAK ZAMRZIVAČA, DONJA LADICA |
| 8) PREDNJI DEO STAKLENE POLICE ZA VOĆE I POVRĆE | 20) NOŽICE ZA NIVELIRANJE |
| 9) GORNJA POLICA | 21) ZAŠTITNIK OD UDARA (*) |
| 10) POKLOPAC GORNJE POLICE(*) | 22) ZATVARAČ RUPE ZA ODVOD VODE |
| 11) POLICA ZA JAJA | |
| 12) DRŽAČ ZA JAJA | |
- (*) OPCIONALNO



Знак  на производу или на паковању показује, да се производ не треба сматрати ку ним отпадом. Исти се мора однети на одговарајуће место за рециклажу ку анских апарата. Правилним уништавањем овог ку анског апарата спречи ете потенцијалне негативне последице на околну средину и људско здравље. За детаљније информације у вези рециклирања овог уређаја, молимо контактирајте локалну градску службу или продавницу, у којој сте купили производ.

DEO 1. STA UCINITI PRE UPOTREBE

Упутство за сигурну употребу

- Ако модел садржи R 600a (види плочу на дну фриџера) природни гас, који није стетан за околину али треба обратити пажњу на његову запaljивост. Када се уређај транспортује мора се pazити да не дoде до oстеceња кондензатора на поeдини уређаја. Уколико дoде до oстеceња, избeци додир oтвoренoг пламена и проветрити просторiju неколико минута.
- Не употребљавати мeханичке алатe или другa срдства да би убрзали процес одлеђивања.
- Не употребљавати електричне уређаје у простору за смeстанje хранe.
- Стари замрзиваци I фриџери садрже изолационe гасoвe и срдства за хладeње који морaju бити propисно одлозени. Oдлаганje ових уређаја треба пoверити устанoвama које су одгoвoрне и компетентне за то. Уколико Вам нешто није јасно позoвите најблизи сервис.

VAZNE NAPOMENE:

- Молимо прочитajte ово упутство пре него што инсталирате и укључите уређај. Производac не сноси одгoвoрност уколико уређај није инсталiran и употребљен као што је наведено у овом упутству.

Preporuke

- Не употребљавати исправљаче који могу да изазову прегрејавање и пожар на уређају.
- Не користити старе, деформисане електричне каблове.
- Не савијajte и не гузвajte каблове

- Не дозволјавajte деци да играју са уређајем или да сeдe на вратима уређаја.
- Не употребљавати остре предмете за скoданje лeда са зидoвa уређаја; они могу да оштете кондензатор и да направе кварoвe које је немoгуће поправити.
- Не прикључите уређај на мрезу мокрим рукама.
- Не остављajte посуде напуњене течностима, посебно гасовима у замрзивачу јер би мogle да попуцају.
- Flaše које садрже течности са високим садржајем алкохола морaju бити добро затворене и постављене усрпавно.
- Не додирujte хладне површине мокрим рукама јер може доћи до повреда.
- Немојте јести лед који је изваден из замрзивача

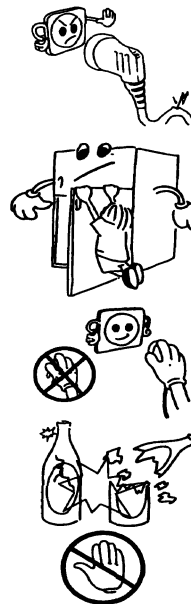

Instaliranje I pustanje uređaja u rad

- Uređaj radi pri naponu od 220-240 V ili 200-230 V i 50 Hz.
- U slučaju da Vam treba pomoć pri instaliranju I uključivanju uređaja pozovite servis.
- Pre nego što priključite uređaj na mrežu podesite da napon na uređaju bude jednak naponu mreže.
- Za priključivanje uređaja na mrežu koristite uticnice sa uzemljenjem. Ako nemaju uzemljenje ili ne odgovaraju, savetujemo da pozovete servis.
- Uticnica bi trebalo da bude dostupna nakon pravilnog postavljanja uređaja.
- Posuda za prikupljanje vode (Model 140 L) mora biti na svom mestu. Ne pomerati je!
- **Proizvodac nije odgovoran za oštećenja koja nastanu kao posledica nepravilnog uzemljenja.**

- Ne postavljati uređaj direktno na suncevu svetlost.
 - Ne držati uređaj na otvorenom I ne izlagati ga uticaju vlage.
 - Uređaj postaviti daleko od izvora toplote i u prostoriju koja s
- Uređaj treba da bude udaljen najmanje 50 cm od radijatora, p od električnih peći.

- Ne postavljajte teske predmete na uređaj
- Ako je uređaj postavljen pored drugog zamrzivaca ili frizidera minimalno rastojanje između njih treba da bude 2 cm da nebi doslo do kondenzacije.
- Ne stavljajte vrele posude ili hranu na uređaj jer se može oštetiti gornja ploča.
- Postavite plastične stitnike na kondenzator uređaja da bi obezbedili bolji rad uređaja.
- Uređaj mora biti postavljen na ravnu podlogu. Upotrebite dve prednje nožice za podešavanje da nivelisete uređaj.

- **Spoljasnost uređaja I ladice trebalo bi čistiti rastvorom vode i tečnog sapuna; unutrašnjost uređaja sa sodom bikarbonom rastvorenom u mlakoj vodi.**

Šta treba učiniti pre uključivanja

- Sačekajte 3 sata posle priključenja na mrežu da se uverite u ispravnost uređaja
- Prilikom prvog uključivanja uređaja može se pojaviti neprijatan miris. Taj miris nestaje kada uređaj počinje da hladi.

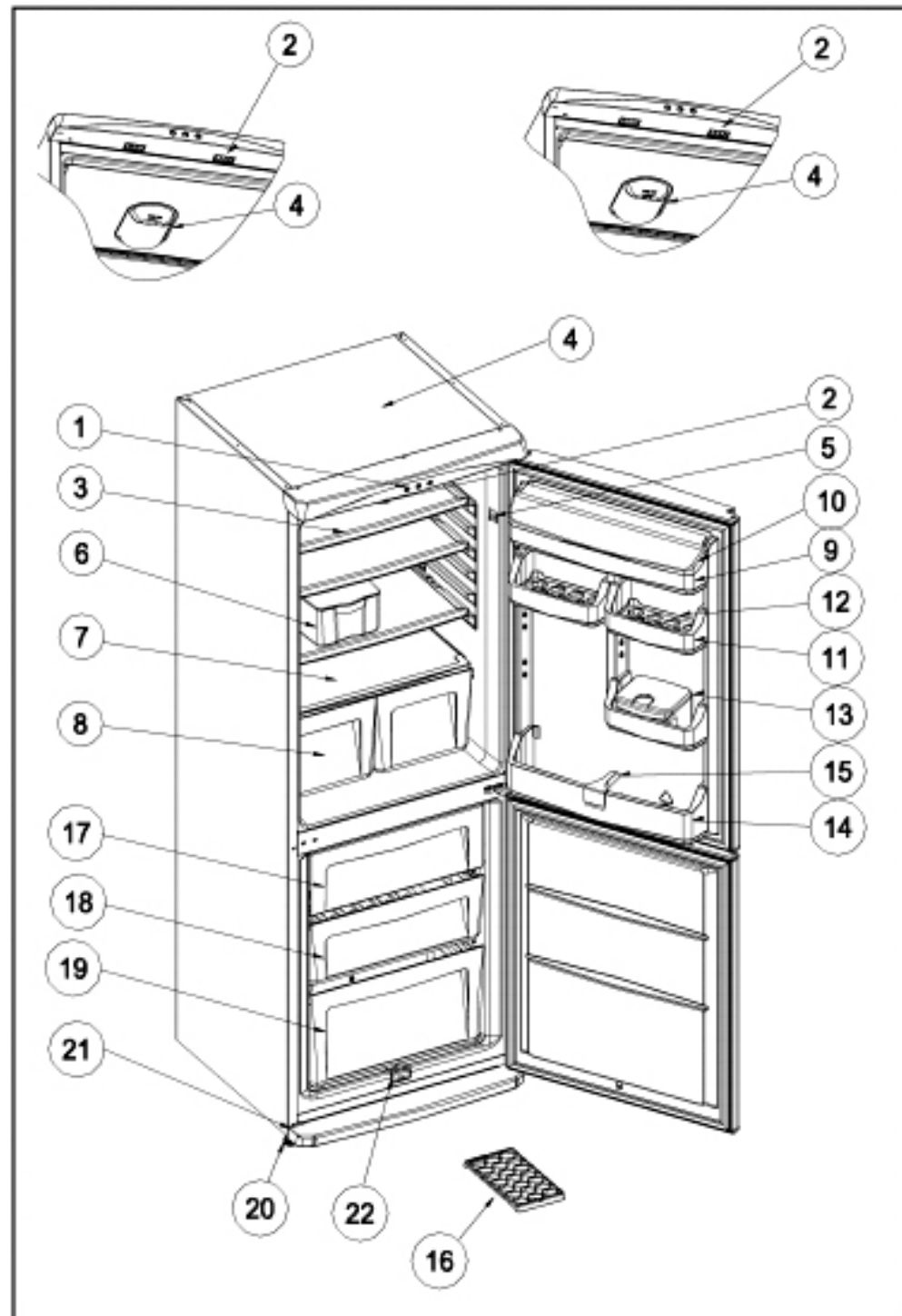
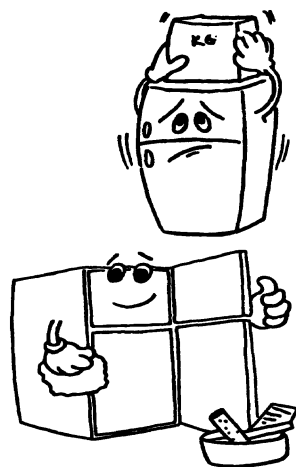
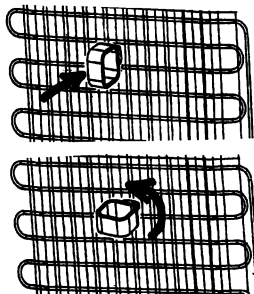

DEO 6. STA UCINITI PRE NEGO STO POZOVETE SERVIS

Ako uređaj ne funkcioniše:

Proverite:

- Da li ima dovoda struje
- Da li je glavni kućni osigurač isključen
- Da li je termostat podešen na "0"
- Da li je ispravna uticnica. Da bi ste ovo proverili priključite neki uređaj za koji znate da radi na tu uticnicu.
-

Ako uređaj slabo radi:

Proverite:

- Da li ste prepunili uređaj
- Da li su vrata dobro zatvorena
- Da li ima prasine na kondenzatoru
- Da li ima dovoljno prostora iza i oko uređaja

Ako uređaj radi bučno:

Gas koji cirkulise uređajem može da pravi određeni zvuk čak i kada kompresor ne radi. To je normalno i ne treba da Vas brine. Međutim, ako je ovaj zvuk jak proverite:

- Da li je uređaj dobro nivelisan
- Da li nešto dodiruje poledinu uređaja

Ako ima vode na dnu uređaja

Proverite:

Da li je ispust za vodu zapušten.

Preporuke

- Tokom rada uređaja unutrašnji zid poledine uređaja je prekriven kapima vode ili ledom i to je normalno.
- Ako uređaj nije radio duže vreme (npr. tokom letnjih praznika) termostat podešiti na poziciju "0". Odlediti i očistiti uređaj ostavljajući otvorena vrata da bi sprecili neprijatan miris.
-

DEO 2. RAZLICITE FUNKCIJE I MOGUCNOSTI

Podesavanje termostata

TERMOSTAT U ZAMRZIVACU I FRIZIDERU

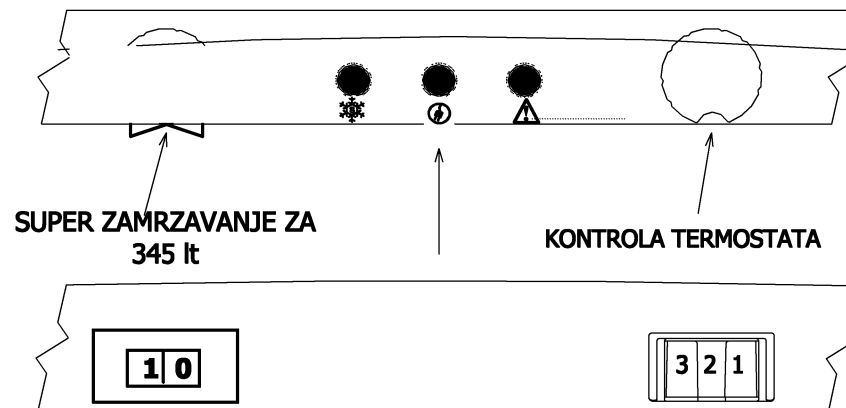

Termostat u zamrzivacu automatski regulise temperaturu u zamrzivacu. Okretanjem prekidača može se regulisati temperatura.

Podesavanje termostata:

- 1 – 2** : Za kratkotrajno čuvanje hrane podesite termostat između minimalne i srednje jačine
- 3 – 4** : Za dugotrajno čuvanje hrane podesite termostat na srednju jačinu
- 5** : Za čuvanje sveže hrane. Nakon postizanja odgovarajuće temperature, vratite prekidač u prethodni položaj

SUPER ZAMRZAVANJE

Paznja. Prekid

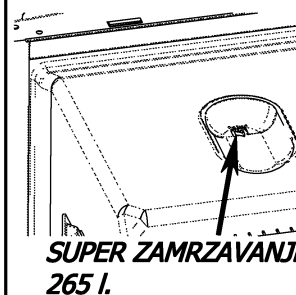

čuvanje sveže hrane
a. Kada se ugasi crvena
i prethodni položaj.

e ne držite uređaj da radi

- **Paznja: temperature okruženja, hrane i frekvencija otvaranja vrata utiču na temperaturu u zamrzivacu.**

DISPLEJ

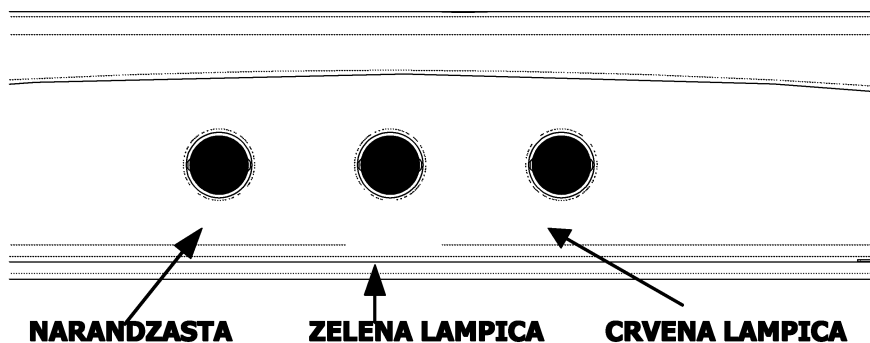

NARANDZASTA LAMPICA: Pali se kada je uključeno "super zamrzavanje"

ZELENA LAMPICA: Pali se kada je uređaj priključen na el. mrežu

CRVENA LAMPICA: Pali se kada je temperatura u uređaju niza nego što je potrebno.

Podesiti prekidač u poziciju 1 sve dok se crvena lampica ne izgasi.

Uključivanje uređaja

Kada je uređaj priključen na el. mrežu pali se zelena lampica. Zatim podesite termostat na poziciju "5" i uključite "super zamrzavanje" sve dok se ne ugasi crvena lampica.

- **kada uključite uređaj, on bi trebao da radi 24 časa neprestano da bi postigao potrebnu temperaturu**
- **za to vreme ne otvarajte često vrata i ne ostavljajte velike količine hrane u uređaj**
- **ako je uređaj isključen, sačekajte 5 min pre nego što ga ponovo uključite da se ne bi ošteti kompresor.**

Zamena sijalice

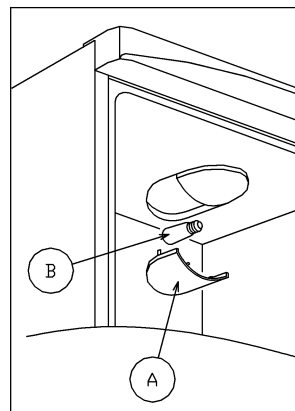

Da bi zamenili sijalicu u frizideru treba da:

1. Isključite uređaj sa mreže
2. Pritisnete zabice sa strane zaštitnog stakla sijalice i uklonite ga.
3. Zamenite staru sijalicu novom, ne jačom od 15 W
4. Vratite zaštitno staklo i posle 5 min uključite uređaj.

DEO 5.

TRANSPORT I MENJANJE POLOZAJA UREĐAJA

Promena smeru otvaranja vrata

Za slučaj da hocete da promenite smer otvaranja vrata, pozovite ovlašćeni servis

TRANSPORT I MENJANJE POLOZAJA UREĐAJA

- **Proizvod je upakovan u kutije i zaštićen stiroporom.**
- **Prilikom transporta uređaj treba pričvrstiti trakom ili jakim kanapom. Pri transportu se treba pridržavati uputstava koja su napisana na kutiji**
- **Pre transporta uređaja, iz njega treba izvaditi sve nepričvršćene delove i posebno ih transportovati.**

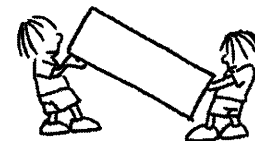

Zamrzivac;

Led koji se povremeno sakuplja u zamrzivacu treba s vremena na vreme skidati (Koristite plasticnu lopaticu). Zamrzivac treba čistiti na isti način kao i frizider, najmanje dva puta godišnje.

U tu svrhu treba:

- Dan ranije treba postaviti termostat u "S" poziciju da bi ste kompletno zamrzli hranu.
- Tokom odmrzavanja, zamrznutu hranu treba staviti u papirne kese i cuvati na hladnom mestu. Tu hranu treba iskoristiti sto pre.
- Postavite termostat u poziciju "0" ili isključite uređaj. Treba otvoriti sirom vrata kako bi se zamrzivac potpuno odledio.
- Da bi ste ubrzali proces odmrzavanja mozete sataviti nekoliko sudova sa toplom vodom u zamrzivac.
- Osusite unutrašnjost zamrzivaca i postavite termostat u poziciju "MAX"

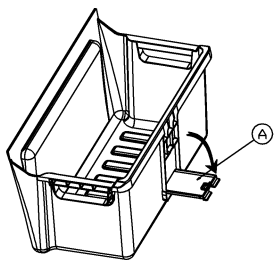

SLIKA -1-

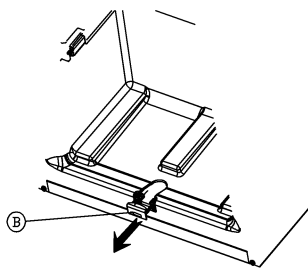

SLIKA -2-

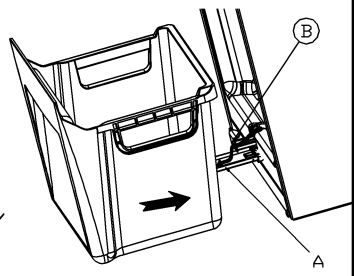

SLIKA -3-

- Da bi ubrzali proces odledjavanja ostavite nekoliko posuda sa toplom vodom unutar zamrzivaca
- Osusite unutrašnjost sa sundjerom ili krpom
- Kada se zamrzivac odledi stavite hranu u njega ali tu hranu iskoristite sto pre

DODACI

Posuda za led

- Napunite posudu za led sa vodom i ostavite je u zamrzivac
- Nakon zamrzavanja vode uvijte posudu kao na slici i dobitete ledene kocke

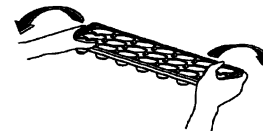
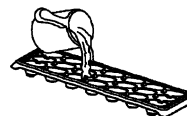

Drzac za flase (*)

- Da bi ste sprečili da flase ispadnu iz uređaja koristite drzac za flase. Takodje na taj način umanjujete i buku koju mogu flase da naprave.

(*)SAMO ZA NEKE MODELE

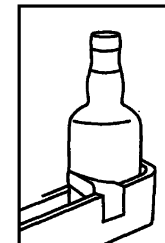

DEO 3. CUVANJE HRANE U UREDJAJU

. FRIZIDER

Da biste smanjili vlažnost nikada ne ostavljajte tečnost u nezatvornim posudama. Led se najcesce pojavljuje u najhladnijim delovima isparivaca i vremenom morate sve cesce da odmrzavate uredjaj.

• Nikada ne ostavljajte toplu hranu u uredjaj. Toplu hranu treba ohladiti na sobnoj temperaturi.

• Rasporedite hranu tako da ne dodiruje zadnji zid uredjaja da ne bi mogla da se zaledi. Ne otvarajte cesto vrata uredjaja.

• U uredjaj mozete staviti meso i ociscenu ribu (upakovanu u plasticnu ambalazu) koju cete iskoristiti za dan dva.

• U odeljak mozete staviti voce i povrce neupakovano.

•

ZAMRZIVAC

Zamrzivac služi za duboko zamrzavanje, zamrzavanje hrane i pravljenje leda. Ne ostavljajte toplu hranu u zamrzivac. Ne ostavljajte toplu i svežu hranu zajedno sa zamrznutom hranom u zamrzivac. Svežu hranu koju zamrzavate podelite u više delova.

Za ostavljanje zamrznute hrane pridržavajte se obaveštenja koja su napisana na pakovanju smrznute hrane, a ako uputstva nema takvu hranu ne treba zamrzavati ili čuvati duže od 3 meseca od datuma proizvodnje. Kada kupujete smrznutu hranu uverite se da je smrznuta na propisan način i da je pakovanje neosteceno.

Zamrznuta hrana treba da bude odgovarajuće upakovana i treba je sto pre vratiti u zamrzivac nakon vadjenja iz njega. Ako se na pakovanju stvaraju kapljice vode moguće je da pakovanje nije ispravno ili da je hrana pokvarena.

Vreme potrebno za zamrzavanje određene hrane zavisi od sobne temperature, podesenosti temperature, frekvencije otvaranja vrata, vrste hrane. Uvek sledite uputstva istaknuta na pakovanju hrane.

DEO 4. CISCENJE I ODRZAVANJE

• **Isključite uredjaj sa mreže pre ciscenja**

• Prilikom ciscenja ne sipajte vodu u uredjaj

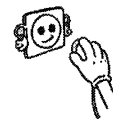

• Frizider treba cistiti periodicno upotrebljavajuci sodu bikarbonu i mlaku vodu

• Ladice cistiti posebno sa vodom i sapunom i nikako u masini za pranje

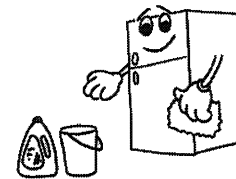

• Ne koristite abrazivne proizvode, detergente I slicno.

Posle pranja isperite cistom vodom i pazljivo osusite.

• Kondenzator bi trebalo cistiti najmanje dva puta godisnje da bi ste poboljsali performance uredjaja.

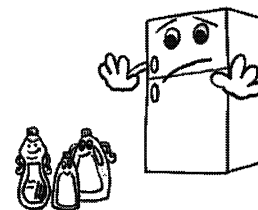

Odledjivanje

FrizideR

• Odledjivanje se vrši automatski tokom rada frizidera, a odledjena voda se sakulja u posebnu posudu i automatski isparava.

• Posudu za skupljanje otopljene vode I ispust za njeno oticanje povremeno treba ocistiti da ne bi doslo do zapusenja ispusta I sakupljanja vode na dnu frizidera.

• Mozete takodje da sipate 1/2 case vode u ispust da bi ga lakse ocistili iznutra.

